



INNOVATIVE
IRRIGATION

komet | *Pivot*

Aspersores para Pivô
para sistemas de irrigação mecanizada

Produits Arroseurs Pivots
pour systèmes d'irrigation mécanisés

THE KOMET ADVANTAGE:
INNOVATION WITH IMPACT

komet | Pivot

A qualidade de um produto é um reflexo direto dos princípios das pessoas que os projetam, fabricam e comercializam. Quando desenvolvemos novos produtos, nós da Komet precisamos ter certeza de que correspondam aos valores em que acreditamos fortemente: qualidade, confiabilidade e uma vantagem sólida ao cliente. Esses são os valores fundamentais nos quais todos os produtos Komet são construídos. Através da combinação de materiais altamente projetados e os mais rígidos controle de qualidade, transmitimos confiabilidade em todos os produtos que fabricamos. Juntamente a isso incluímos características inovadoras e exclusivas implementadas aos produtos, e as vantagens para os nossos clientes são garantidas.

A linha Komet Pivot Aspersores representa o auge da qualidade, tecnologia inovadora, desempenho e confiabilidade.

Dans la conception de nos produits, nous nous appliquons à rester fidèles aux valeurs auxquelles nous croyons profondément: la qualité, la fiabilité et la garantie d'un avantage réel dans l'utilisation. En effet, la qualité d'un produit est le reflet de ce en quoi croient les personnes qui l'inventent, le produisent et le vendent. C'est dans cette démarche et avec cet état d'esprit que nous nous engageons dans notre travail. Pour atteindre nos objectifs et obtenir des produits fiables et durables, nous utilisons les matériaux les plus appropriés, de haute qualité, et suivons rigoureusement les contrôles qualité durant le processus de fabrication. Nous offrons exclusivement des produits de qualité supérieure et d'avant-garde, capables de garantir de nouvelles solutions pour améliorer les résultats des utilisateurs. Les avantages pour nos clients deviennent alors évidents. Les arroseurs Komet Pivot illustrent parfaitement notre savoir-faire, c'est-à-dire notre capacité à conjuguer l'innovation technologique, la fiabilité et la performance.

Komet Rapid Fit Sistema de bocais
Komet Rapid Fit Système de buses



Truss Rod Clip (TRC)



Komet Precision Regulator (KPR-X)

Linha completa de Reguladores de Pressão All-Flow
Gamme complète de régulateurs de pression All-Flow



Komet Precision Spray (KPS)

Linha completa de aspersores LEPA/LESA
Gamme complète d'arroseurs LEPA/LEPA



Komet Precision Twister (KPT)

Linha completa de dispositivos de distribuição para instalação em tubo de descida ou em cima do tubo
Gamme complète d'arroseurs de distribution pour installation sur descendeurs et dessus du tuyau



Komet Precision Wave (KPW)

Aspersor único de final de sistema
Arroseur unique d'extrémité du système

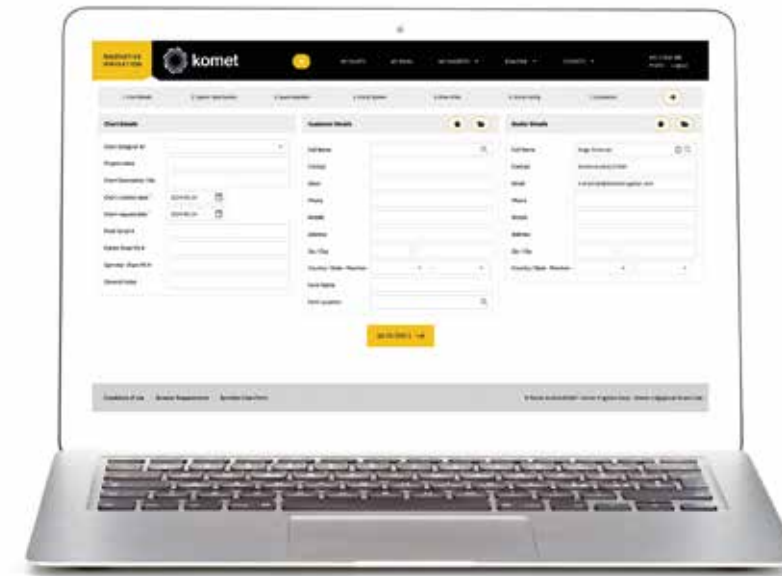

Komet RainLogic Software

O software de cálculo RainLogic com as opções mais avançadas de lógica de cálculo e opções de mapa de aspersores. Logiciel de calcul RainLogic avec une logique de calcul et des options de tableau d'arrosage les plus innovantes

Excelente desempenho nas mais variadas aplicações / Performance optimale dans toutes les applications



Cana de açúcar - 6psi / 0.4bar - KPT Trajetória padrão
Canne à sucre - 6psi / 0.4 bar - KPT Trajectoire standard



Gramados - 10psi / 0.7bar - KPT Trajetória padrão
Gazon - 10psi / 0.7bar - KPT Trajectoire standard



Cenoura - 15psi / 1.0bar - KPT Trajetória padrão
Carottes - 15psi / 1.0bar - KPT Trajectoire standard



Soja - 10psi / 0.7bar - KPT Trajetória padrão
Soja - 10psi / 0.7bar - KPT Trajectoire standard



Grãos - 10psi -0.7bar - KPT Trajetória ultra-baixa
Haricots noirs - 10psi -0.7bar - KPT Trajectoire ultra-basse



Milho - 10psi / 0.7bar - KPT Trajetória padrão
Maïs - 10psi / 0.7bar - KPT Trajectoire standard

Pivot

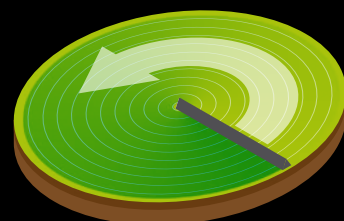

Linear

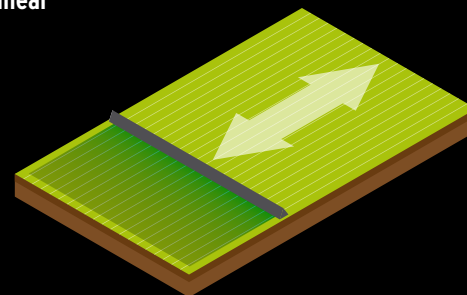

Pivoting Linear

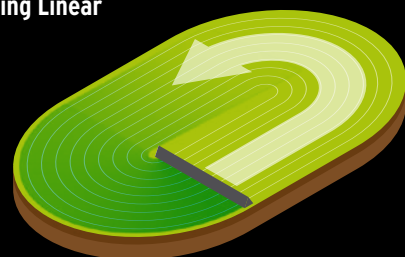



Komet Filosofia

Somos uma empresa familiar. Como tal, estamos comprometidos com os valores e tradição nas quais o fundador da empresa, nosso pai Roland Drechsel, acreditava. Honestidade, respeito e confiança estão para nós em primeiro lugar, estes valores em tempos de negócios globalizados são as bases para relações comerciais bem sucedidas. Cumprir uma promessa feita e ver um acordo como uma obrigação nos parece ser ainda mais importante hoje em dia. Como parceiro experiente e confiável nós ajudamos nossos clientes a adquirir excelente irrigação por aspersão, com o máximo de eficiência e conservando recursos. Esforçamo-nos para estabelecer relações comerciais duráveis e sólidas com nossos clientes. Um contato próximo, uma análise exata das circunstâncias e a nossa experiência, nos possibilitam oferecer soluções que se adequam as necessidades específicas e, onde for necessário, otimizar conceitos. Nós acreditamos naquilo que fazemos e o fazemos com paixão.

Komet Philosophie

Nous sommes une entreprise familiale. Trois frères qui ont hérité des valeurs transmises par le fondateur, notre père, Roland Drechsel. Pour nous, l'honnêteté, le respect et la confiance sont en permanence à l'ordre du jour. Nous sommes en effet convaincus que dans le contexte actuel, il est bien plus important de respecter les promesses faites à nos clients plutôt que d'en inventer de nouvelles. Nous fournissons du matériel d'irrigation de haute qualité et nous nous engageons auprès de nos clients pour qu'ils bénéficient de produits qui leur garantissent une efficacité optimale, ce qui aide à limiter le gaspillage des ressources naturelles. Nous cherchons à établir avec eux une relation active et continue. Nous pouvons ainsi connaître leurs besoins et comprendre comment nos produits y répondent, afin d'améliorer constamment notre offre. Nous croyons en ce que nous faisons, et continuons de le faire avec passion.

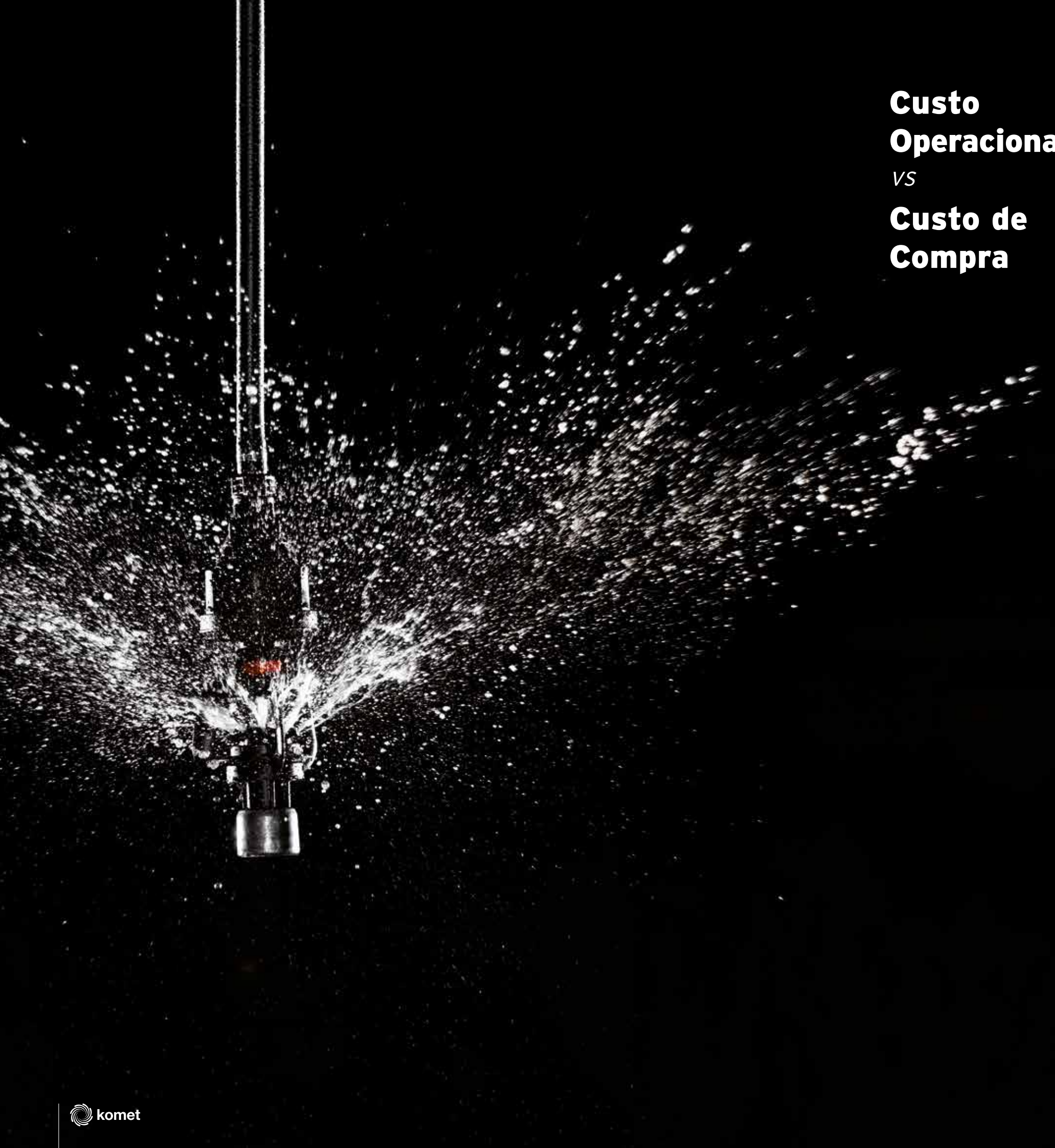

Custo Operacional VS **Custo de Compra**

Nos últimos anos, a tendência de mercado, é priorizar os custos de compra de um produto. Esta tendência mudou a visão de muitas empresas direcionando-as a um novo comportamento de mercado a curto prazo, focalizado no custo de compra ao invés do custo real operacional. Nós da empresa Komet, estamos convencidos que a otimização dos gastos operacionais gera mais-valia para nossos clientes. Por isso nos concentramos, ao desenvolver nossos produtos, que eles funcionem com alta confiabilidade, seja de fácil manuseio e trabalhem sempre com a máxima eficiência, reduzindo o desperdício dos recursos naturais. Com certeza concentrar a linha de produtos a um comportamento de mercado a curto prazo, requer menos esforços e é economicamente mais acessível, mas nós acreditamos que a credibilidade da nossa marca baseia-se na qualidade a longo prazo e ao desempenho dos nossos produtos e, ainda mais importante, é o retorno do investimento que os nossos clientes conseguem obter.

Coût d'utilisation VS **Prix d'achat**

Ces dernières années, une certaine tendance a pris de l'ampleur : le prix d'achat d'un produit est devenu le critère numéro un lors de l'achat de matériel. Cette tendance a changé les perspectives de nombreuses entreprises, qui se sont focalisées sur le court terme, et donc sur le prix d'achat, au lieu d'insister sur la réalité des coûts d'utilisation. Chez Komet, nous sommes fermement convaincus que nos clients génèrent plus de profits en optimisant les coûts d'utilisation de leurs produits. Lorsque nous travaillons sur la fabrication de nos produits, nous mettons en priorité leur fiabilité, leur efficacité optimale pendant leur fonctionnement, leur simplicité d'utilisation et leur capacité à minimiser le gaspillage des ressources naturelles. Il est sans doute plus facile et plus économique pour une entreprise de faire une gamme de produits selon une approche à court terme, mais nous pensons que la crédibilité de notre marque s'appuie sur la qualité durable et les performances de nos produits. Surtout, nous voulons que ce soit un excellent retour sur investissement pour nos clients.

As vantagens / Les avantages

1.

DISTRIBUIÇÃO DE ÁGUA
DISTRIBUTION DE L'EAU

2.

TAMANHO UNIFORME DE GOTAS
HOMOGÉNÉITÉ DE LA TAILLE DES GOUTTES

3.

EFICIÊNCIA ENERGÉTICA
EFFICACITÉ ÉNERGÉTIQUE

4.

CONFIABILIDADE
FIABILITÉ

5.

ADAPTABILIDADE
ADAPTABILITÉ



1

**Distribuição de água /
Distribution de l'eau**

komet | *Precision Twister (KPT)*

Ângulo de trajetória padrão / Angle de trajectoire standard

#30 / 6mm Tamanho de bocal / Taille de buse

10psi / 0.7bar Pressão / Pression

10ft / 3m Espaçamento / Espacement

1 Distribuição / Distribution



Uma irrigação eficiente é um dos fatores mais importantes na produção agrícola. A aplicação uniforme de água dentro da área molhada, combinado com sobreposição adequada dos padrões de aspersão individual, distribui a água uniformemente em toda a área de plantação, dando a água melhor oportunidade de infiltrar-se na zona da raiz. Além disso, uma distribuição uniforme de água ao longo de todo o diâmetro molhado do aspersor mantém a taxa de aplicação instantânea baixa, o que reduz a possibilidade de formação de poças e escoamento.

Une irrigation efficace est l'un des aspects les plus importants pour la production d'une culture. Une distribution d'eau uniforme sur la surface à arroser doit être associée à un chevauchement approprié des zones couvertes par chaque arroseur pour que l'eau se répartisse de façon égale et s'infilte de la meilleure façon possible jusqu'aux racines. De plus, une distribution d'eau uniforme sur toute la surface couverte par un arroseur maintient le taux d'application instantané à un niveau bas, ce qui réduit les possibilités de formation de flaques et de ruissellement.

Komet 3-Dimensional Sistema de movimento

O sistema de movimento 3-D da Komet oferece o melhor resultado possível de distribuição uniforme de água dentro de toda a área de distribuição. A capacidade de distribuição de água de alto nível é derivada de uma combinação de componentes trabalhando juntos, entre eles, o rolamento 3-D muito sensível embutido no aspersor Komet Precision Twister (KPT). Este rolamento permite o movimento do defletor ao longo do eixo central da aspersão, bem como o eixo do próprio defletor. À medida que a água flui através da aspersão no seu eixo central, o defletor oscila em torno deste, desviando quantidades precisas de água radialmente para a dispersão eficaz de gotas a partir de uma pressão muito baixa.

Komet Système de mouvement en 3-D

Le système Komet 3-D Motion apporte le meilleur résultat possible en matière de distribution d'eau uniforme sur toute la surface arrosée. Cette capacité à mieux répartir l'eau a été obtenue grâce à l'association d'éléments qui sont complémentaires. Parmi eux se trouve le Komet Precision Twister (KPT), un roulement 3-D très réactif inséré directement dans l'arroseur. Ce roulement fait tourner le déflecteur à la fois autour de l'axe central de l'arroseur et autour de l'axe même du déflecteur. Quand l'eau entre dans l'arroseur et passe dans son axe central, le déflecteur oscille autour de cet axe central et envoie radialement des quantités d'eau précises dans l'air, garantissant ainsi une répartition efficace des gouttes même avec de très basses pressions.

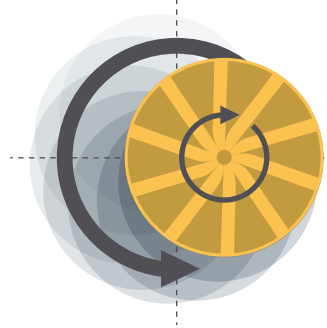
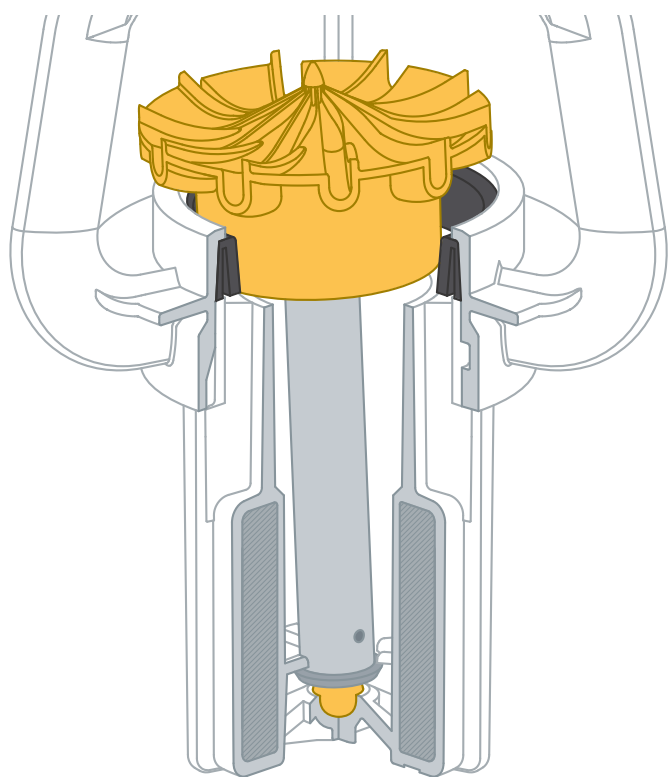

O defletor gira em torno do eixo central do aspersor, bem como seu próprio eixo inclinado. Le déflecteur tourne autour de l'axe central de l'arroseur ainsi que sur son propre axe incliné.

Grande diâmetro molhado

Devido ao movimento 3-D do defletor, a água é radialmente impulsionada em uma sequência de jatos precisos e efetivos. Isto dá ao Komet Precision Twister (KPT) um alcance excelente mantendo uma uniformidade de distribuição consistente em toda a faixa de operação.

Une large surface arrosée

Grâce aux mouvements en 3D du déflecteur, l'eau est répartie radialement en quantités successives d'une précision efficace. C'est ce qui donne au Komet Precision Twister (KPT) une portée impressionnante, tout en conservant une distribution constamment uniforme pour l'ensemble de son fonctionnement.

Gotejamento reduzido

O projeto especial das hastas do corpo do Komet Precision Twister (KPT) gera o mínimo de interferência nos jatos de água quando eles saem da ranhura do defletor. Isto combinado com o número ímpar de hastas do corpo e com o número par de ranhuras do defletor (uma configuração única na indústria), reduz o gotejamento a um nível mínimo.

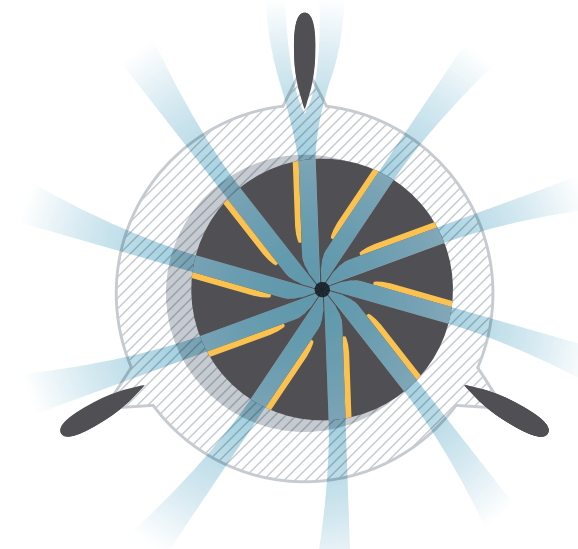

Écoulement réduit

Les supports corps spécialement conçus pour le Komet Precision Twister (KPT) réduisent au maximum les interférences entre les jets d'eau lorsqu'ils sortent des rainures du déflecteur. L'association d'un nombre impair de supports corps et à un nombre pair de rainures sur le déflecteur, une configuration unique dans notre industrie, minimise fortement les écoulements.

O número par de jatos de água e o número ímpar de hastas do corpo especialmente projetadas significa que apenas um único jato de água atinge a haste do corpo em um determinado momento.

Grâce au nombre pair de jets d'eau et au nombre impair de supports corps, spécialement conçus pour cette pièce, un seul jet d'eau croise un seul support corps à n'importe quel moment.

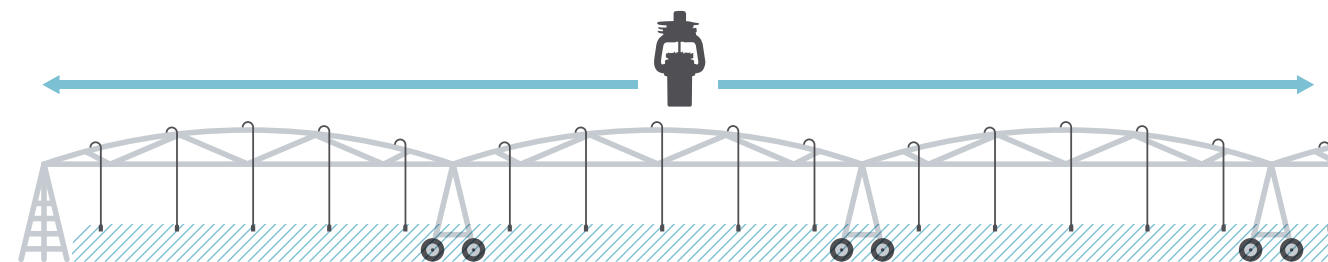

Komet Aspersores para todo o pivô

A performance superior do aspersor Komet Precision Twister (KPT) também em baixas pressões e vazões, a distribuição uniforme e consistente do centro ao final do pivô, possibilita a utilização de somente um único tipo de aspersor em todo o pivô. O aspersor distribui a água de forma efetiva em uma faixa de pressão de 6 a 20 psi (0.4 - 1.4 bar) e bocais de tamanho 10/128" até 52/128" (2 - 10.3 mm). Esta característica é única na indústria tornando-se desnecessário o uso de tipos diferentes de aspersores no mesmo sistema. Aspersores diferentes ao longo do mesmo sistema produzem uniformidade de distribuição diferentes, reduzindo o desempenho geral do pivô central.

Komet Arroseur Pivot universel

Le fonctionnement supérieur de l'arroseur Komet Precision Twister (KPT) est efficace avec des pressions ainsi que des débits faibles. La distribution d'eau est homogène du point pivot à l'extrémité, ce qui n'exige l'utilisation que d'un seul arroseur sur l'ensemble du système d'irrigation. L'arroseur répartit l'eau efficacement sur une fourchette de pressions allant de 6 à 20 psi (0.4 - 1.4 bar) et sur une gamme de buses allant de 10/128" à 52/128" (2 - 10.3 mm). Cette caractéristique est unique dans notre industrie et rend inutile l'utilisation de plusieurs types d'arroseurs sur un seul système. Plusieurs types d'arroseurs placés sur un seul système créent des profils différents de distribution d'eau, ce qui amoindrit la performance générale du système irrigation.

2

Uniformidade do tamanho de gotas / Homogénéité des gouttes

komet | *Precision Twister (KPT)*

Ângulo de trajetória padrão / Angle de trajectoire standard

#30 / 6mm Tamanho de bocal / Taille de buse

10psi / 0.7bar Pressão / Pression

10ft / 3m Espaçamento / Espacement

2

Uniformidade do tamanho de gotas / Homogénéité des gouttes



Para uma performance ideal de um sistema de irrigação, dois fatores são cruciais: a redução da energia cinética do impacto da água no solo e o controle do arrasto da água pelo vento. Uma distribuição com tamanho uniforme de gotas reduz muito o arrasto das pequenas gotas pelo vento. Além disso, a consistência controlada do tamanho das gotas e a distribuição uniforme das mesmas dentro da área molhada reduz a força de impacto no solo, típica de gotas grandes. Esses tipos de gotas podem causar o fechamento (selamento) do solo que irá reduzir a taxa de infiltração, aumentando a possibilidade de escoamento e com isso, a água não atinge a região da raiz da planta, objetivo primário da irrigação.

Deux facteurs cruciaux déterminent une irrigation performante : la diminution de l'énergie cinétique de l'eau lorsqu'elle touche le sol et le contrôle des effets du vent. La distribution de gouttes d'eau de taille homogène réduit considérablement la dispersion des gouttes fines ou de la bruine par le vent. De plus, la dispersion maîtrisée de gouttes d'eau homogènes et leur distribution uniforme dans la zone couverte par l'arroiseur réduit la force d'impact des gouttes sur le sol par rapport à des gouttes plus grosses. Ce type de gouttes peut en effet entraîner l'imperméabilisation du sol, ce qui réduit le taux d'absorption, augmente les probabilités de ruissellement, et, au final, empêche l'eau d'atteindre sa cible, les racines.

Distribuição de gotas de dispositivos da concorrência Distribution de gouttes caractéristique de produits concurrents

Gotas grandes demais
Gouttes trop grosses

Gotas pequenas demais
Gouttes trop fines

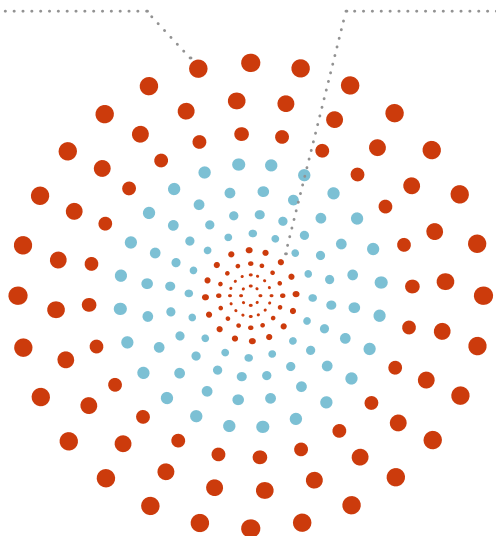

Komet Precision Twister (KPT) - Distribuição de gotas Komet Precision Twister (KPT) - Distribution de gouttes

Consistência otimizada da gota sobre todo o diâmetro molhado
Homogénéité optimisée de la taille des gouttes sur toute la surface arrosée

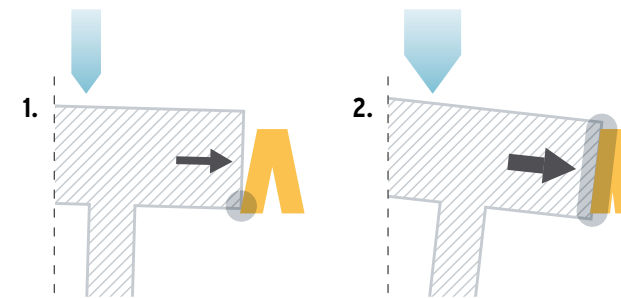
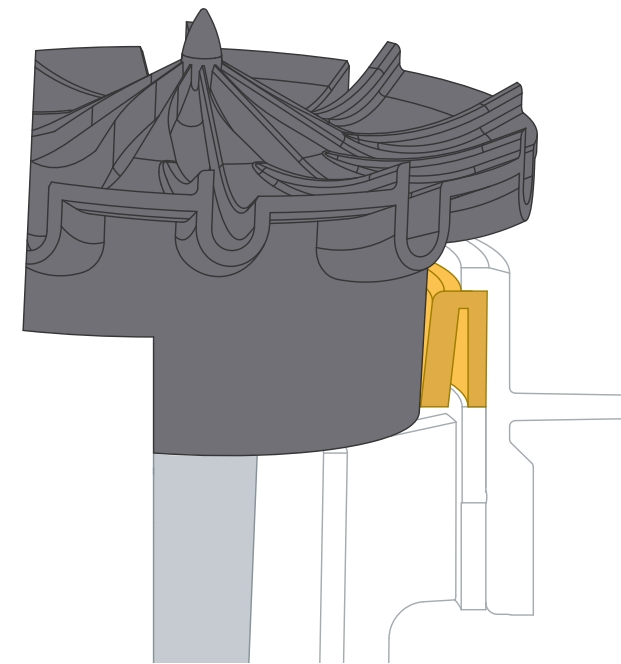
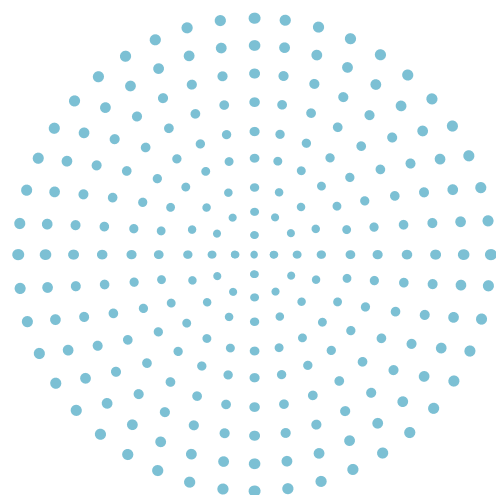

Komet Controle automático de movimento

Além da rotação 3-D em torno do eixo central, um anel elástico com a parte interna flexível, controla o movimento do defletor em torno de seu próprio eixo. Esta característica garante a excelente uniformidade de distribuição de água do Komet Precision Twister (KPT) em toda a faixa de pressão e vazão.

Komet Contrôle automatique de mouvement

En plus de la rotation en 3-D sur l'axe central de l'arroiseur, un anneau élastique associé à un pan intérieur flexible contrôle le mouvement du déflecteur sur son propre axe. Cette particularité assure la distribution d'eau uniforme faite par le Komet Precision Twister (KPT) quels que soient la pression et le débit.

1. Em condições de vazão baixa, o atrito é minimizado para a performance ideal com bocais de diâmetro pequeno. Si le débit est faible, la friction reste minimale afin d'obtenir la meilleure efficacité pour les petites buses.
2. Com o aumento da vazão, o anel externo gradativamente se adapta ao defletor para manter a performance constante em toda a gama de bocais. Lorsque le débit augmente, l'anneau externe s'adapte au fur et à mesure au déflecteur afin d'assurer une efficacité constante sur toute la gamme de buses.

Komet Configurações do defletor e ranhuras

Pesquisas e testes intensivos tornaram possível atingir um perfil de distribuição de água que é único na indústria. O perfil especial da ranhura e o projeto da superfície do defletor garantem que a água é canalizada e adequadamente distribuída na saída das ranhuras, se distribuindo em gotas de tamanho consistente em toda a área molhada pelo aspersor. O projeto da ranhura do Komet Precision Twister (KPT) foi desenvolvido pela engenharia para reduzir as gotas pequenas e a pulverização a um nível mínimo buscando maximizar a performance geral do sistema.

Komet Configuration déflecteur et rainures

Grâce à des recherches et des tests approfondis, nous avons obtenu un modèle de distribution de gouttes d'eau unique dans notre industrie. La configuration particulière des rainures et la forme du déflecteur canalisent efficacement l'eau et la répartissent de façon appropriée à la sortie des rainures, ce qui produit des gouttes d'eau homogènes sur toute la surface couverte par l'arroiseur et sur l'ensemble du fonctionnement. Le design du Komet Precision Twister (KPT) a été minutieusement conçu pour réduire au maximum les gouttes d'eau très fines et la bruine, ce qui optimise la performance générale du système.

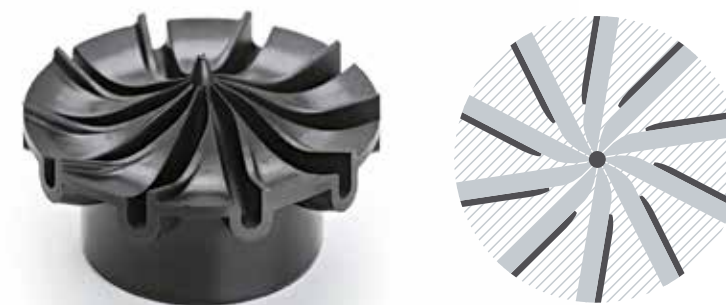

Fluxo de água otimizado na ranhura desde a entrada até a saída.
Écoulement de l'eau optimisé dans les rainures, de l'entrée à la sortie.



3

**Eficiência energética /
Efficacité énergétique**

komet | *Precisión Twister (KPT)*

Ângulo de trajetória padrão / Angle de trajectoire standard

#30 / 6mm Tamanho de bocal / Taille de buse

Pressão abaixo de 6psi / 0.4bar / Pression inférieur à 6psi / 0.4bar

3

Eficiência energética / Efficacité énergétique



A pressão determina o custo operacional de um sistema de irrigação, quanto maior for a pressão exigida maior é o custo de operação. O que faz a diferença é encontrar um método para limitar a pressão requerida sem sacrificar a qualidade da uniformidade da distribuição de água. Melhorar a eficiência do sistema de irrigação pode aumentar a produtividade, reduzindo os custos operacionais.

La pression détermine en grande partie le coût de fonctionnement d'un système d'irrigation. Plus la pression nécessaire est haute, plus les coûts de fonctionnement sont élevés. L'idéal est de trouver une méthode qui limite la pression opérationnelle nécessaire sans sacrifier la distribution uniforme de l'eau. La mise à niveau des performances du système d'irrigation peut favoriser de meilleurs rendements tout en réduisant les coûts opérationnels.

Pressão ideal de funcionamento para dispositivos comuns / Pression optimale pour les arroseurs les plus répandus

Komet Precision Twister	Dispositivo de distribuição do concorrente Dispositif de distribution concurrent	Dispositivo de jato d'água do concorrente Dispositif de jets concurrent
10 psi	15 psi	20 psi

Eficiência do dispositivo de aspersão / Performances des arroseurs

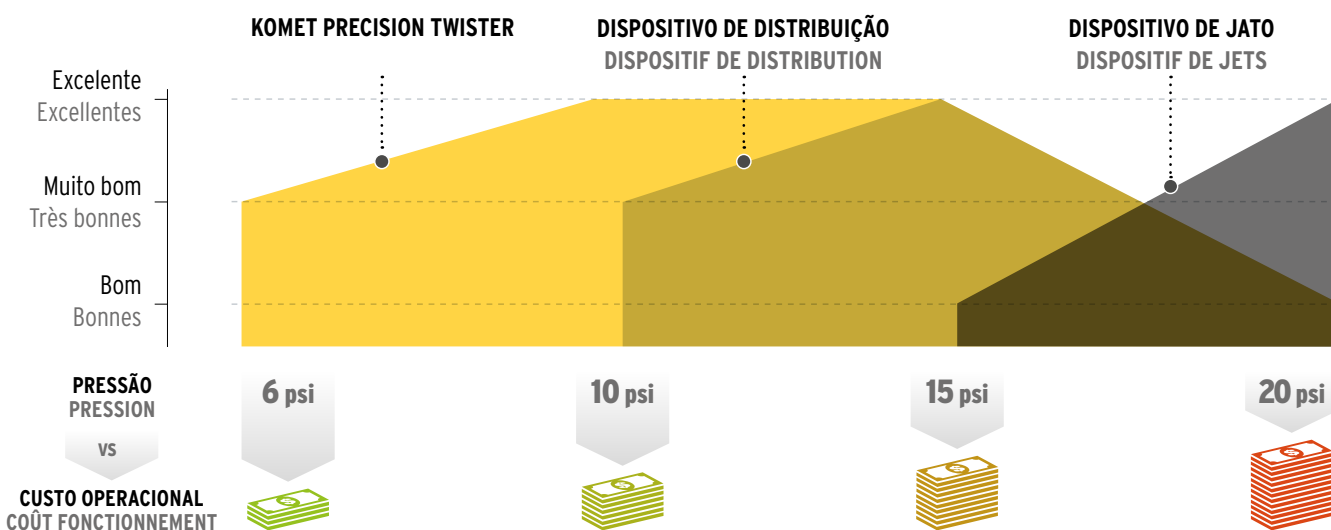

Komet Componentes de baixa inércia

A Komet projetou um aspersor que pode efetivamente ajudar a reduzir o consumo de energia através da operação dos sistemas de irrigação com baixa pressão enquanto mantém uma excelente uniformidade de distribuição da água. O sistema Komet 3-D responde de maneira muito eficaz em níveis de pressão e vazão muito baixos fazendo com que o Komet Precision Twister (KPT) opere de maneira mais eficiente que outros aspersores. Não há necessidade de uso de dispositivos de partida do aspersor e com isso elimina o risco de desgaste deste tipo de componente que pode causar a não partida do aspersor.

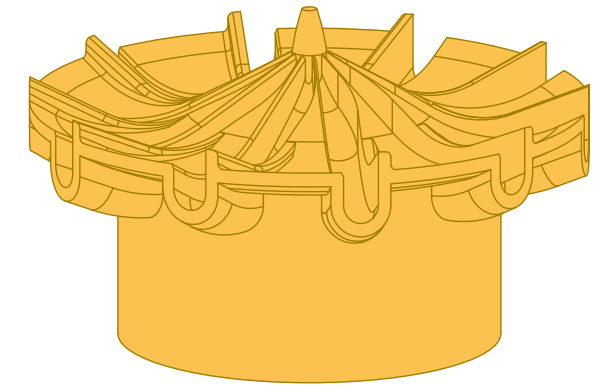

Komet Partes móveis com uma baixa inércia

Komet a concebu um arroseur qui peut contribuer efficacement à réduire les besoins en énergie grâce à sa capacité à faire fonctionner le système d'irrigation avec une pression plus basse tout en conservant une excellente distribution d'eau uniforme. Le système mobile en 3-D de Komet est très réactif à une pression et des débits minimaux, ce qui rend l'arroseur Komet Precision Twister (KPT) bien plus performant que d'autres arroseurs. Il n'est pas nécessaire d'avoir un dispositif de démarrage dans l'arroseur, par conséquent il n'y a aucun risque d'usure de ces parties sensibles qui pourrait provoquer des pannes au démarrage.

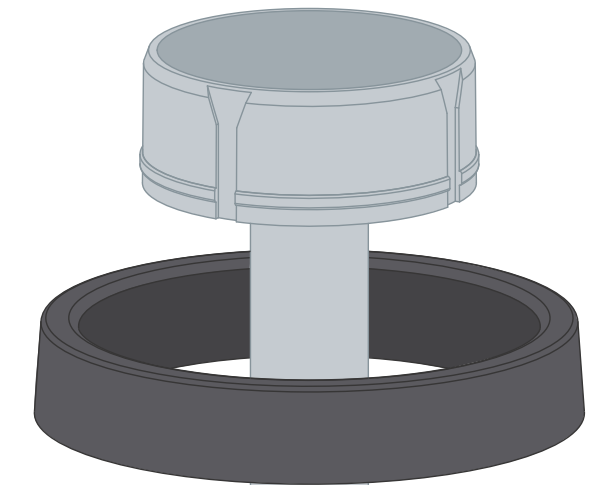

Komet Pressão de operação

Na agricultura atual, os custos operacionais como energia tem importância fundamental para o sucesso da atividade. O projeto inovador do Komet Precision Twister (KPT) tem sua característica principal na eficiência energética de operação. Este aspersor de precisão tem uma excelente operação em pressões de trabalho de 10 a 15 psi (0.7 - 1.0 bar) e também uma performance muito boa a 6 psi (0.4 bar). Esta é a mais ampla faixa de pressão de operação do mercado, nesta categoria de aspersores.

Komet Pression opérationnelle

Dans le contexte agricole actuel, les coûts de production, notamment celui de l'énergie, sont examinés de près. Le design innovant du Komet Precision Twister (KPT) vise l'efficacité opérationnelle. Cet arroseur de précision montre d'excellents résultats à 10 psi et 15 psi (0.7 - 1.0 bar), et de très bons résultats à 6 psi (0.4 bar). Ses capacités opérationnelles sont les plus étendues dans notre industrie pour ce type d'appareils.

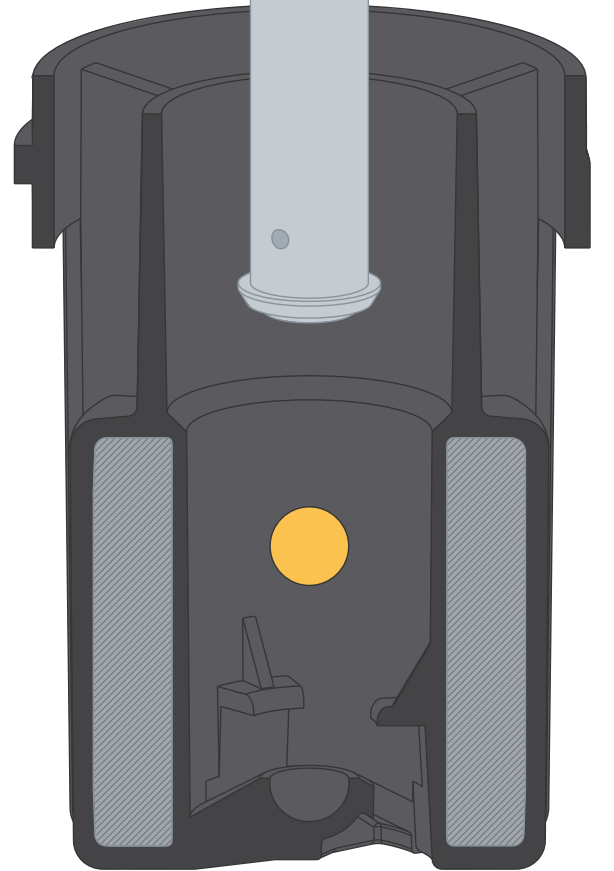

4

Confiabilidade /
Fiabilité



4

Confiabilidade / Fiabilité



As práticas intensivas de agricultura exigem que todo sistema de irrigação opere de forma confiável para maximizar a produtividade da cultura. O momento exato da aplicação da água é crítico para garantir alta produtividade da colheita, especialmente no período de seca. É essencial que os agricultores utilizem sempre equipamentos de grande confiabilidade.

Les pratiques agricoles intensives exigent de chaque système d'irrigation qu'il fonctionne de façon fiable afin de maximiser le potentiel des récoltes. La programmation de l'arrosage est cruciale pour le rendement potentiel d'une culture, surtout dans un environnement sec. Il est donc essentiel que les irrigants utilisent des produits très fiables.

Komet Projetado para ser confiável

Nós acreditamos que a confiabilidade deve ser fortemente considerada desde as fase iniciais do desenvolvimento de um produto. O Komet 3-D Motion System concentra a força da água no sistema de rolamento 3-D patenteado pelo eixo central do aspersor e com isso, gera muito pouca força de desgaste no corpo do aspersor. Para aplicações que requerem operações dentro de dosséis de cultivo, o aspersor Komet Precision Twister (KPT) tem integrado no seu corpo principal, um protetor de folhagens. Este elemento protetor evita que o defletor pare de girar, aumentando a confiabilidade do aspersor.

Komet conçu pour un fonctionnement fiable

Nous pensons que la fiabilité doit être fortement prise en compte dès les premières étapes de la conception du produit. Le 3-D motion system de Komet concentre la force de l'eau sur le roulement 3-D breveté qui se situe le long de l'axe central de l'arroseur, ce qui n'impose qu'une faible pression sur l'assemblage de l'arroseur. Pour une application qui exige un fonctionnement sous canopée, une protection spécifique est insérée dans la partie principale de l'arroseur Komet Precision Twister (KPT). Cette protection empêche le déflecteur de caler, et renforce la fiabilité de l'arroseur.

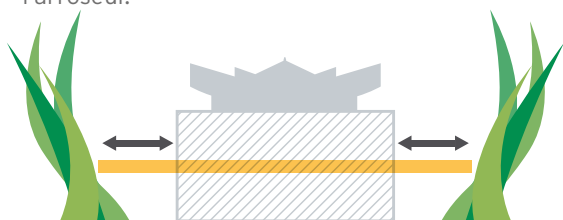

O protetor de planta garante que o defletor continue girando mesmo com plantas altas. Un dispositif de protection maintient la rotation du déflecteur au milieu de hautes cultures.

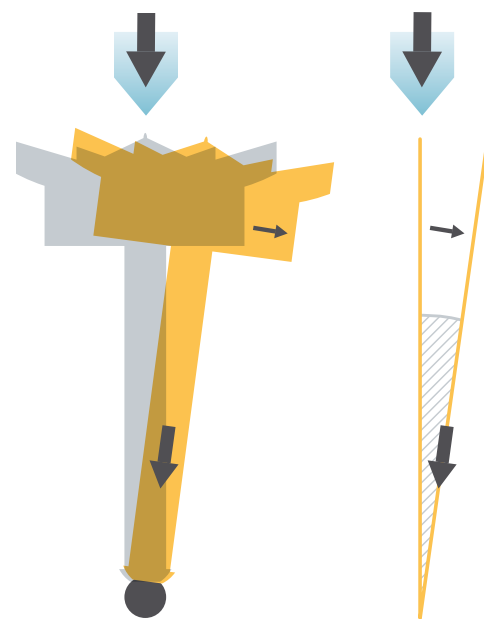

A força aplicada pelo jato de água é concentrada no rolamento 3-D localizado no eixo central do aspersor. O diagrama de forças mostra a força reduzida que é aplicada no anel elástico. La pression du jet d'eau est concentrée dans le roulement 3-D situé le long de l'axe central de l'arroseur. Le schéma ci-dessus montre la pression minimale exercée sur l'anneau élastique.

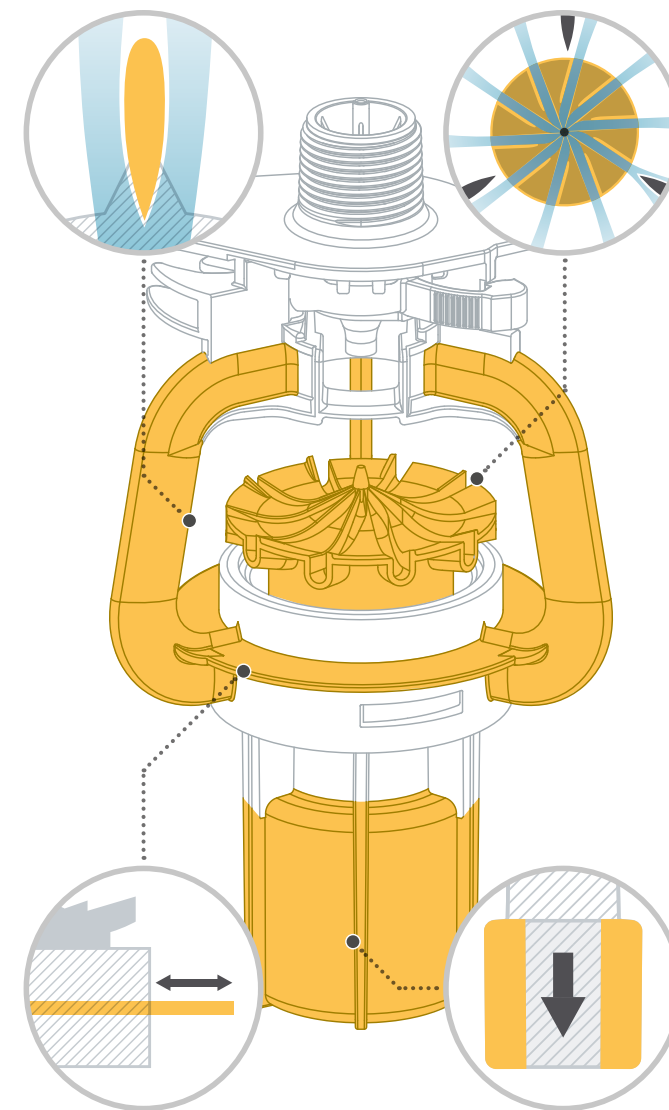

Komet Operação suave

A configuração única com um número ímpar de hastes do corpo conjuntamente com o número par de ranhuras do defletor garantem uma operação muito suave ao Komet Precision Twister (KPT). A posição estrategicamente definida do peso incorporado ao conjunto possibilita reduzir a vibração a patamares nunca obtidos para esta classe de aspersores e ajuda a mantê-lo estável mesmo em condições de vento. Todos os fatores acima contribuem para uma incrível confiabilidade do Komet Precision Twister (KPT).

Komet Fonctionnement souple

L'association unique d'un nombre impair de supports corps à un nombre pair de rainures sur le déflecteur renforce le fonctionnement très souple du Komet Precision Twister (KPT). L'insertion stratégique d'un poids intégré garde les vibrations à un niveau très bas pour ce genre de produit et maintient l'arroseur d'aplomb dans des conditions venteuses. Tous les facteurs listés ci-dessus renforcent la fiabilité exceptionnelle du Komet Precision Twister (KPT).

O perfil das hastes do corpo contribuem para a passagem suave da água ao redor do aspersor. L'écoulement de l'eau autour des supports corps est facilité par leur forme.

Somente um jato de água por vez atinge uma das hastes e isso favorece um suave funcionamento. Un seul jet d'eau rencontre un seul support corps à la fois pour un fonctionnement plus souple.

Komet Qualidade e materiais

A grande precisão na fabricação de cada componente incluem rígidos processos de controle de qualidade em cada etapa da produção e também os métodos mais modernos na escolha das matérias primas apropriadas. Para assegurar a qualidade do aspersor Komet Precision Twister (KPT) são utilizados Polímeros Técnicos com alta resistência a impacto e raios UV, fibras reforçadas especiais e também componentes de alta tecnologia. Isto faz do Komet Precision Twister (KPT) uma nova referência em qualidade e confiabilidade para as mais diversas condições de clima e qualidade de água.

Komet Tecnologia aprovada no campo

Devido à confiabilidade de operação ser tão importante para nós, testamos o aspersor Komet Precision Twister (KPT) ao longo de vários anos de operação em irrigação. Os testes foram conduzidos nas mais variadas condições de topografia, solo, água, tipos de cultura e condições climáticas.

Komet Qualité et matériaux

La fabrication minutieuse de chaque pièce est associée à un contrôle qualité strict pendant toutes les étapes de fabrication, ainsi qu'à un choix très sélectif des matériaux appropriés. L'utilisation de polymères techniques résistant aux chocs et aux UV, d'une fibre spéciale et de pièces de haute technologie sont les composants-clés qui font du Komet Precision Twister (KPT) un arroseur d'une qualité et d'une fiabilité exceptionnelles pour la plupart des conditions climatiques et les différentes qualités de l'eau.

Komet Technologie testée sur le terrain

Comme la fiabilité compte pour nous, nous avons testé les arroseurs Komet Precision Twister (KPT) sur plusieurs saisons d'irrigation. Les sites de test présentaient une diversité de terrains, sols, qualités d'eau, types de cultures et conditions climatiques.

komet | *Precision Twister (KPT)*

#30 / 6mm Tamanho de bocal / Taille de buse

10psi / 0.7bar Pressão / Pression

10ft / 3m Espaçamento / Espacement



Ângulo trajetória padrão /
Angle de trajectoire standard



Ângulo trajetória baixo /
Angle de trajectoire bas



Ângulo trajetória ultra-baixo /
Angle de trajectoire ultra-bas

5

**Adaptabilidade /
Adaptabilité**

5

Adaptabilidade Adaptabilité



É fundamental que um aspersor de pivô se adapte a diferentes condições de aplicação, mantendo um excelente desempenho. O aspersor deve ser capaz de lidar com uma ampla gama de fatores, como tipo de solo, o terreno, as condições atmosféricas, qualidade de água, bem como diferentes cultivos. Para a irrigação ideal o produtor deve ser capaz de adaptar-se aos seus fatores predominantes.

Il est fondamental qu'un arroseur sur pivot s'adapte à différentes conditions d'application tout en conservant d'excellentes performances. L'arroseur doit être capable de s'adapter à un large éventail de facteurs environnementaux, qu'il s'agisse du type de sol, du terrain, des conditions atmosphériques, de la qualité de l'eau ou de la variété des cultures. Pour une irrigation optimale, les irrigants doivent pouvoir s'adapter à ces facteurs prédominants.

Komet Aplicações Aspersores Pivot

Trabalhando em conjunto com os produtores, nos permitiu identificar e desenvolver uma gama única de aspersores pivot, para maximizar a eficiência da irrigação nos diferentes requisitos de aplicação.

Para uso em tubos de descida: Ângulo padrão adequado para a maioria das aplicações. Ângulo baixo, para aplicação em condições de vento ou quando a distância ao solo é superior para evitar a interferência da água na estrutura do pivô. Ângulo ultra-baixo para condições extremas, tais como ventos fortes, alta temperatura e/ou de baixo fluxo e onde é mais importante para obter a água para o solo.

Para uso em cima do tubo: Perfil de trajetória baixo adequado para todas as aplicações quando o aspersor em cima do tubo é necessário.

Aspersor Círculo Parcial: Instalado em tubos de descida rígidos ao redor das torres para direcionar a água para fora da estrutura pivô. Para as trilhas secas.

Komet Applications Arroseurs Pivot

En travaillant avec les irrigants, nous avons identifié et développé une gamme unique d'arroseurs pivot, qui optimisent l'efficacité de l'irrigation selon les différents besoins.

Pour usage sur descendeurs: L'angle standard convient à la plupart des applications. L'angle bas en cas de vent ou lorsque la hauteur sous arroseur peut être augmentée sans que l'eau ne croise la structure du pivot. L'angle ultra-bas aux conditions extrêmes comme des vents forts, une chaleur élevée et/ou un faible débit et aux endroits où il est très important que l'eau atteigne le sol.

Pour usage en haut du tuyau: La trajectoire avec un profil bas convient à toutes les applications quand l'arroseur est installé en haut du tuyau.

Arroseur Cercle Partiel: Installé sur descendeurs rigides autour des tours, pour diriger l'eau hors de la structure de pivot. Pour les roues sèches.

Ângulo trajetória padrão
Angle trajectoire standard

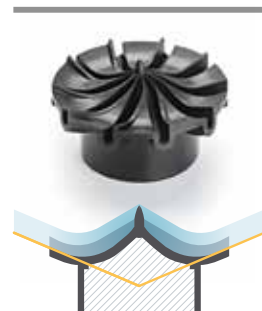

Para uso em tubos de descida
Pour usage sur descendeurs

Ângulo trajetória baixo
Angle trajectoire bas



Para uso em tubos de descida
Pour usage sur descendeurs

Ângulo trajetória ultra-baixo
Angle trajectoire ultra-bas



Para uso em tubos de descida
Pour usage sur descendeurs

Perfil de baixa trajetória
Trajectoire profil bas

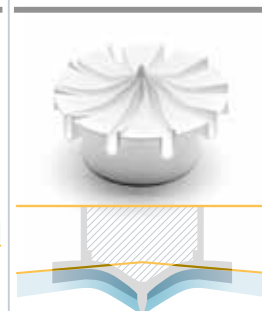

Para uso em cima do tubo
Pour usage en haut du tuyau

Círculo Parcial PC180
Cercle Partiel PC180

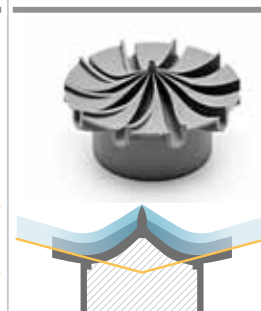

Para uso em tubos de descida rígidos
Pour usage sur descendeurs rigides

Komet Rapid Fit Sistema de bocais

Permite uma instalação rápida e fácil do bocal para o aspersor. Não há necessidade de remover o aspersor do tubo de descida para limpar o bocal entupido ou em caso que precise ser mudado para diferentes necessidades de fluxo. O bocal pode ser removido para limpeza ou substituição enquanto o aspersor está operando.



1. Inserir
Insérer



2. Girar para instalar
Faire pivoter la buse pour l'installer



3. Travar com um clique
Enclencher pour verrouiller avec un clic

Komet Porta bocal adicional

O Komet Precision Twister (KPT) vem com um segundo porta-bocal integrado no corpo do aspersor. É muito útil se a irrigação requer diferentes taxas de fluxo durante o temporada de irrigação.

Komet Porteur buse supplémentaire intégré

Le Komet Precision Twister (KPT) est livré avec un second porteur de buses intégré au corps de l'arroseur. Il est très utile dans les cas où l'irrigation demande des débits variés pendant la saison d'irrigation.

Komet Truss Rod Clip

Diminuir a taxa de aplicação pode ser uma vantagem decisiva na irrigação. Uma solução adequada é aumentar a área molhada colocando a mangueira do tubo de descida sobre o tirante, fixada com o Komet Truss Rod Clip. O design do Komet Truss Rod Clip permite uma fácil fixação no tirante, mantendo a forma original da mangueira. Para facilitar a seleção, estão disponíveis 4 modelos com duas combinações de tamanhos cada um, cobrindo todos os medidas de tirantes comuns.

Komet Truss Rod Clip

Diminuer le taux d'application peut présenter un avantage décisif pour l'irrigation. Une solution adaptée consiste à augmenter la surface arrosée en fixant les descendeurs au-dessus du tirant à l'aide des Komet Truss Rod Clip. Le design du Komet Truss Rod Clip facilite l'installation sur le tirant tout en conservant la forme naturelle du tuyau. Afin de faciliter le choix, 4 modèles, chacun doté de deux combinaisons de taille, sont disponibles, ce qui couvre toutes les tailles habituelles de tirant.





komet | *Pivot*

Komet Precision Twister (KPT)

Komet Precision Spray (KPS)

Rapid Fit Nozzle (RFN)





komet | *Precision Twister (KPT)*

Ângulo de trajetória padrão / Angle de trajectoire standard
#29-31 / 5.8-6.2mm Tamanho de bocal / Taille de buse
10psi / 0.7bar Pressão / Pression
10ft / 3m Espaçamento / Espacement

komet | Rapid Fit Nozzle

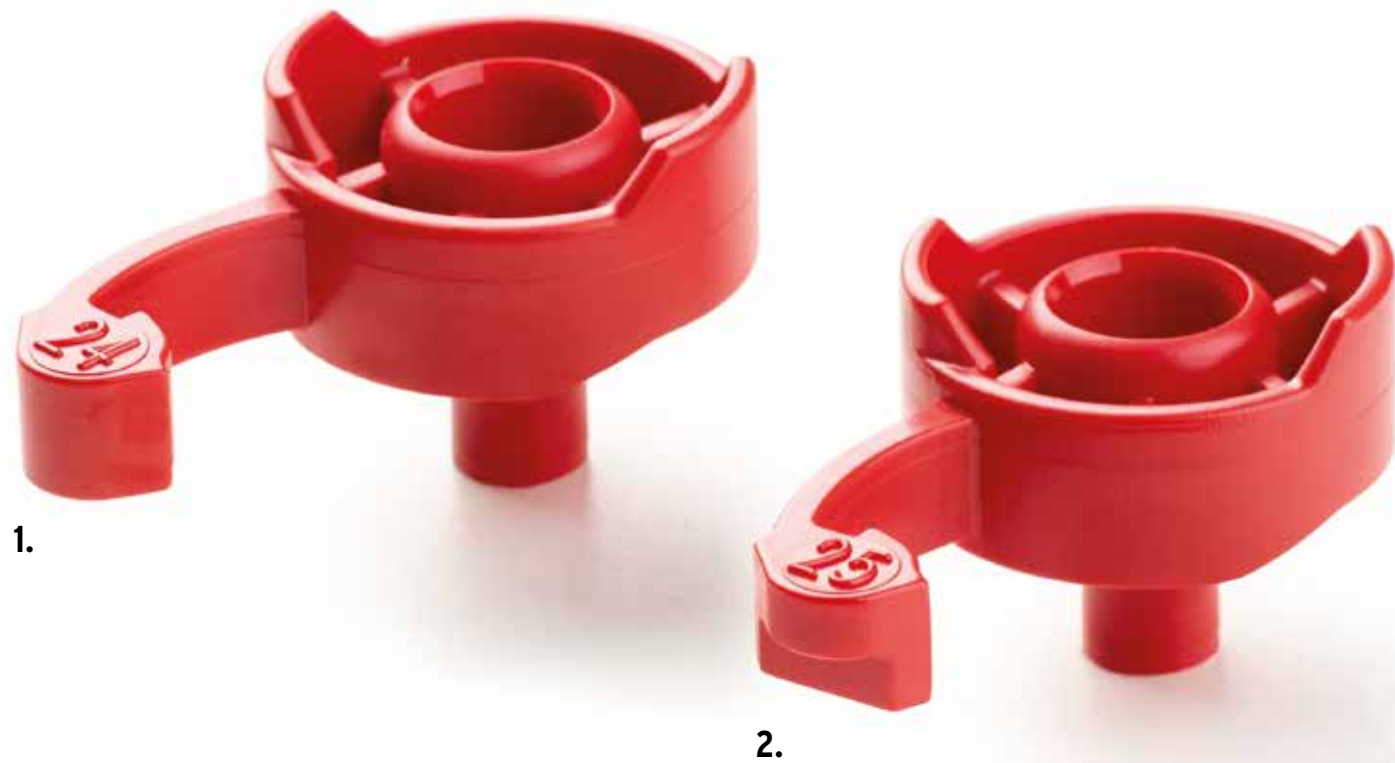

Identificação de bocais

Os bocais são identificados pelo código de cores padrão da indústria e os diâmetros dos orifícios são baseados em incrementos de 128 centésimos de polegadas.

1. Todos os bocais **PARES** tem uma ponta cheia de alavanca de bloqueio.

2. Todos os bocais **ÍMPARES** tem uma ponta dentada de alavanca de bloqueio.

Identification des buses

Les buses sont identifiées dans l'industrie par un code de couleurs commun et des diamètres basés sur le rapport 1/128 pouces.

1. Toutes les buses qui ont un diamètre **PAIR** ont un levier avec une tête arrondie.

2. Toutes les buses qui ont un diamètre **IMPAIR** ont un levier avec une encoche au bout.

Tamanho do bocal em incrementos de 128"	Taille buse en increments de 1/128"	COR / COULEUR		UNIDADE U.S. (GPM) DONNÉES TECHNIQUES EN UNITÉS U.S.				UNIDADE MÉTRICAS (L/Hr) DONNÉES TECHNIQUES EN UNITÉS MÉTRIQUES			
				Pressão do bocal / Pression à la buse				Pressão do bocal / Pression à la buse			
				6 PSI	10 PSI	15 PSI	20 PSI	0,41 bar	0,69 bar	1,03 bar	1,38 bar
Vazão / Débit (GPM)				Vazão / Débit (L/Hr)							
8		Azul Claro	Bleu Clair	0,24	0,31	0,38	0,45	54,2	71,0	87,3	101,6
9		Azul Claro	Bleu Clair	0,34	0,44	0,54	0,63	76,9	100,5	123,4	143,3
10		Bege	Beige	0,43	0,55	0,68	0,79	96,7	126,0	154,5	179,3
11		Bege	Beige	0,51	0,66	0,81	0,95	115,0	150,5	185,1	215,3
12		Dourado	Or	0,60	0,79	0,97	1,13	136,4	178,8	220,0	256,1
13		Dourado	Or	0,71	0,92	1,13	1,32	160,5	209,7	257,6	299,3
14		Limão	Vert Lime	0,83	1,09	1,34	1,56	189,0	247,3	304,2	353,9
15		Limão	Vert Lime	0,95	1,24	1,52	1,76	214,8	280,6	344,7	400,5
16		Lavanda	Lavande	1,09	1,42	1,75	2,03	247,0	322,8	396,6	460,9
17		Lavanda	Lavande	1,22	1,60	1,97	2,29	277,8	363,5	447,1	520,0
18		Cinza	Gris	1,39	1,81	2,23	2,59	315,4	411,7	505,5	587,2
19		Cinza	Gris	1,55	2,03	2,49	2,90	352,0	460,3	566,0	658,1
20		Turquesa	Turquoise	1,73	2,25	2,77	3,21	392,4	512,0	628,3	729,6
21		Turquesa	Turquoise	1,90	2,48	3,05	3,54	432,1	563,8	692,0	803,6
22		Amarelo	Jaune	2,10	2,74	3,36	3,90	477,8	622,5	763,2	885,6
23		Amarelo	Jaune	2,32	3,01	3,67	4,24	527,6	683,0	833,1	963,2
24		Vermelho	Rouge	2,51	3,27	4,01	4,65	571,2	743,1	910,0	1055,1
25		Vermelho	Rouge	2,70	3,51	4,30	4,99	613,0	797,8	977,2	1133,2
26		Branco	Blanc	2,93	3,81	4,67	5,41	666,5	866,5	1060,3	1228,7
27		Branco	Blanc	3,15	4,09	5,00	5,80	714,6	928,7	1136,2	1316,4
28		Azul	Bleu	3,42	4,44	5,43	6,30	775,8	1008,5	1234,1	1430,2
29		Azul	Bleu	3,64	4,73	5,79	6,71	826,5	1074,7	1315,4	1524,5
30		Marrom escuro	Brun Foncé	3,92	5,09	6,23	7,23	890,1	1157,1	1416,0	1641,0
31		Marrom escuro	Brun Foncé	4,17	5,42	6,63	7,68	946,2	1230,4	1505,9	1745,3
32		Laranja	Orange	4,42	5,75	7,03	8,15	1003,7	1304,9	1597,0	1850,8
33		Laranja	Orange	4,56	5,93	7,26	8,42	1036,3	1347,6	1649,5	1911,9
34		Verde escuro	Vert Foncé	4,92	6,37	7,77	8,97	1118,1	1446,6	1763,7	2038,4
35		Verde escuro	Vert Foncé	5,20	6,77	8,29	9,62	1181,1	1537,5	1883,5	2184,4
36		Roxo	Violet	5,51	7,18	8,80	10,22	1251,5	1630,9	1999,5	2320,4
37		Roxo	Violet	5,82	7,58	9,28	10,77	1321,9	1721,0	2108,6	2445,6
38		Preto	Noir	6,15	8,01	9,82	11,39	1397,0	1819,5	2229,9	2586,9
39		Preto	Noir	6,48	8,44	10,35	12,01	1471,4	1917,5	2351,1	2728,4
40		Turquesa escuro	Turq. Foncé	6,84	8,89	10,89	12,62	1552,6	2019,9	2473,3	2867,4
41		Turquesa escuro	Turq. Foncé	7,16	9,33	11,43	13,26	1625,9	2118,0	2595,9	3011,7
42		Mostarda	Moutarde	7,51	9,78	11,99	13,91	1704,6	2221,2	2723,2	3160,1
43		Mostarda	Moutarde	7,93	10,33	12,67	14,71	1801,1	2347,3	2878,2	3340,2
44		Castanho	Marron	8,33	10,85	13,30	15,44	1890,9	2464,3	3021,5	3506,4
45		Castanho	Marron	8,65	11,25	13,79	15,99	1963,8	2556,3	3131,3	3631,4
46		Creme	Crème	9,09	11,85	14,52	16,85	2065,0	2690,6	3298,4	3827,3
47		Creme	Crème	9,46	12,30	15,06	17,46	2147,6	2793,6	3420,3	3965,0
48		Azul escuro	Bleu Foncé	9,88	12,85	15,74	18,24	2243,1	2918,6	3574,0	4143,8
49		Azul escuro	Bleu Foncé	10,29	13,39	16,40	19,02	2336,0	3040,7	3724,7	4319,6
50		Cobre	Cuivre	10,71	13,94	17,08	19,80	2432,8	3166,6	3878,8	4498,2
51		Cobre	Cuivre	11,08	14,41	17,65	20,47	2516,1	3273,9	4009,3	4648,6
52		Dourado	Or	11,52	15,01	18,39	21,33	2616,9	3408,3	4176,9	4845,5

Aviso: A tabela acima representa a vazão de cada um dos bocais sob vazão nominal e constante, sem considerar a curva de performance do regulador de pressão. Esses dados de vazão foram obtidos em condições ideais de teste e podem ser afetados por condições adversas de fluxo hidráulico, turbulências e outras condições.
Avertissement: Le tableau ci-dessus représente le débit de chaque buse à une pression nominale et constante, sans prendre en compte la courbe de performance du régulateur. Ces données sur le débit ont été obtenues dans des conditions de test idéales et peuvent être altérées par de mauvaises conditions hydrauliques, des turbulences ou d'autres conditions.

komet | Precision Twister (KPT)

Características principais / Caractéristiques-clés

Porta bocal adicional integrado
Porteur de buse supplémentaire intégré

Sistema Inovador de controle de movimento automático
Innovation : contrôle automatique de mouvement

Komet Twister Sistema de defletores:
Trajetória padrão/baixa/ultra-baixa
Komet Twister Système de déflecteurs
Trajectoires standard/basse/ultra-basse

Sistema Inovador de movimento 3-D
Système innovant de mouvement en 3-D

Komet peso integrado
Komet poids intégré
0,75 lb / 350 gr



Adaptador integrado
Adaptateur intégré

Komet Rapid Fit Sistema de bocais
Faixa de bocais 10 - 52/128"
Komet Rapid Fit Système de buses
Gamme des buses 10 à 52/128"

Corpo extra largo anti-obstrução
Corps extra-large et anti-bouchon



Largura interna
Largeur interne
3.00" / 76 mm

Altura interna
Hauteur interne
2.04" / 52 mm

Protetor de folhagens
Protection feuilles

Dimensões /
Dimensions



4.65" / 118 mm

Modelos disponíveis
Modèles disponibles

Komet Precision Twister (KPT)



ÂNGULO DE TRAJETÓRIA PADRÃO

–
Ângulo padrão com multi-trajetórias para a maioria das aplicações. Consistência no tamanho da gota inigualável em toda a gama de alcance e do bocal. Grande diâmetro molhado e aplicação suave de água com baixa aplicação instantânea.

ANGLE DE TRAJECTOIRE STANDARD

–
Angle standard avec trajectoires multiples qui convient à la plupart des applications. Homogénéité de la taille des gouttes incomparable sur toute la portée de l'arroseur et la gamme de buses. Large surface irriguée et arrosage fin avec faible application instantanée.

Komet Precision Twister (KPT)



ÂNGULO DE TRAJETÓRIA BAIXO

–
Ângulo baixo com multi-trajetórias adequado para aplicações em condições de vento. Consistência no tamanho de gota inigualável em toda a gama de alcance e do bocal. Grande diâmetro molhado com arrasto de vento reduzido.

ANGLE DE TRAJECTOIRE BAS

–
Angle bas avec trajectoires multiples pour application dans des conditions venteuses. Homogénéité de la taille des gouttes incomparable sur toute la portée de l'arroseur et la gamme de buses. Large surface irriguée avec effets du vent réduits.

Komet Precision Twister (KPT)



ÂNGULO DE TRAJETÓRIA ULTRA-BAIXO

–
Ângulo ultra-baixo com multi-trajetórias adequado para aplicações em ventos fortes, condições de alta temperatura e/ou baixo vazão. Consistência no tamanho de gota inigualável em toda a gama de alcance e do bocal. Com arrasto de vento muito reduzido.

ANGLE DE TRAJECTOIRE ULTRA-BAS

–
Angle ultra-bas avec trajectoires multiples pour des applications par vent fort, chaleur élevée et/ou faible débit. Homogénéité de la taille des gouttes incomparable sur toute la portée de l'arroseur et la gamme de buses. Très faible sensibilité au vent.

Modelos disponíveis
Modèles disponibles

Komet Precision Twister (KPT) Peak



PERFIL DE BAIXA TRAJETÓRIA PARA USO EM CIMA DO TUBO

–
Perfil baixo multi-trajetórias adequado para todas as aplicações em cima do tubo com uniformidade do tamanho de gotas inigualáveis. Grande diâmetro molhado, aplicação suave da água com aplicação instantânea baixa e arrasto do vento reduzido. Komet KPT-Link conector obrigatório para instalação.

TRAJECTOIRE PROFIL BAS POUR USAGE EN HAUT DU TUYAU

–
Profil bas avec multi-trajectoire adapté à toutes les applications en haut du tuyau avec une homogénéité inégalée des gouttes. Large surface arrosée, arrosage fin avec faible application instantanée et dispersion par le vent réduite. Connecteur Komet KPT-Link obligatoire pour l'installation.

Komet Precision Twister (KPT) PC180



CÍRCULO PARCIAL PARA TUBOS DESCIDA RÍGIDOS

–
Aspersor de círculo parcial com 180 graus de padrão de molhamento, utilizado para sistemas de trilha seca. Defletor com ângulo padrão e múltiplas ranhuras. Incomparável consistência no tamanho de gotas ao longo do raio de aplicação e em toda gama de bocais. Aplicação de água suave e com baixa precipitação instantânea.

CERCLE PARTIEL POUR DESCENDEURS RIGIDES

–
Arroseur Cercle Partiel, avec surface irriguée de 180 degrés, utilisé pour les roues sèches. Angle standard avec trajectoires multiples. Homogénéité de la taille des gouttes incomparable sur toute la portée de l'arroseur et la gamme de buses. Arrosage fin avec faible application instantanée.



Dados de desempenho / Performances



komet | Precision Twister (KPT) ÂNGULO TRAJETÓRIA PADRÃO
TRAJECTOIRE STANDARD

Especificações do defletor / Caractéristiques déflecteur		Parâmetro de operação / Paramètres opérationnels					Instalação / Installation
Trajatória / Trajectoire	Ranhas / Rainures	Faixa de bocais / Gamme buses (mm)	Faixa de pressão / Gamme pressions (bar)	Faixa de vazão / Gamme débits (l/hr)	Espaçamento max. / Espacement max. (m)	Tipo tubo descida / Type descendeur	
Ângulo padrão / Angle standard	10	2,0 - 10,3	0,41 - 1,38	100,7 - 4844,4	6,1	Mangueira Flexível / Tuyau flexible Tubo Polietileno / Tuyau Polyéthylène	

Tamanho bocal / Taille buse		Diâmetro alcance / Diamètre portée D (m)												Altura jato / Hauteur jet S (m)			
		Altura montagem / Hauteur montage H=0,9m				Altura montagem / Hauteur montage H=1,8m				Altura montagem / Hauteur montage H=2,7m							
		mm	1/128"	Pressão / Pression (bar)		Pressão / Pression (bar)		Pressão / Pression (bar)		Pressão / Pression (bar)		Pressão / Pression (bar)					
2,0	10	0,41	0,69	1,03	1,38	0,41	0,69	1,03	1,38	0,41	0,69	1,03	1,38	0,41	0,69	1,03	1,38
3,2	16	8,2	10,2	11,8	12,8	10,0	12,0	13,6	14,6	11,3	13,2	14,9	15,9	0,55	0,79	0,87	1,13
4,6	23	9,5	11,5	13,2	14,1	11,3	13,3	15,0	15,9	12,6	14,6	16,3	17,2	0,65	0,85	0,91	1,15
5,8	29	10,6	12,6	14,3	15,3	12,4	14,4	16,1	17,1	13,7	15,7	17,4	18,3	0,69	0,85	1,00	1,21
6,7	34	11,2	13,2	14,9	15,8	13,0	15,0	16,7	17,6	14,3	16,3	18,0	18,9	0,70	0,87	1,10	1,25
7,9	40	11,5	13,4	15,1	16,1	13,3	15,2	16,9	17,9	14,5	16,5	18,2	19,2	0,70	0,87	1,17	1,25
8,9	45	11,4	13,4	15,1	16,0	13,2	15,2	16,9	17,8	14,5	16,5	18,2	19,1	0,70	0,90	1,17	1,25
10,3	52	11,1	13,1	14,8	15,8	12,9	14,9	16,6	17,6	14,2	16,2	17,9	18,8	0,70	0,92	1,17	1,25
10,3	52	10,3	12,3	14,0	15,0	12,1	14,1	15,8	16,8	13,4	15,4	17,1	18,0	0,70	0,92	1,17	1,25



komet | Precision Twister (KPT) ÂNGULO TRAJETÓRIA BAIXO
TRAJECTOIRE BASSE

Especificações do defletor / Caractéristiques déflecteur		Parâmetro de operação / Paramètres opérationnels					Instalação / Installation
Trajatória / Trajectoire	Ranhas / Rainures	Faixa de bocais / Gamme buses (mm)	Faixa de pressão / Gamme pressions (bar)	Faixa de vazão / Gamme débits (l/hr)	Espaçamento max. / Espacement max. (m)	Tipo tubo descida / Type descendeur	
Ângulo baixo / Angle bas	10	2,0 - 10,3	0,41 - 1,38	100,7 - 4844,4	5,5	Mangueira Flexível / Tuyau flexible Tubo Polietileno / Tuyau Polyéthylène	

Tamanho bocal / Taille buse		Diâmetro alcance / Diamètre portée D (m)												Altura jato / Hauteur jet S (m)			
		Altura montagem / Hauteur montage H=0,9m				Altura montagem / Hauteur montage H=1,8m				Altura montagem / Hauteur montage H=2,7m							
		mm	1/128"	Pressão / Pression (bar)		Pressão / Pression (bar)		Pressão / Pression (bar)		Pressão / Pression (bar)		Pressão / Pression (bar)					
2,0	10	0,41	0,69	1,03	1,38	0,41	0,69	1,03	1,38	0,41	0,69	1,03	1,38	0,41	0,69	1,03	1,38
3,2	16	7,4	9,4	11,0	11,9	9,5	11,4	13,1	14,0	11,0	12,9	14,6	15,5	0,32	0,46	0,63	0,70
4,6	23	8,6	10,6	12,2	13,1	10,7	12,6	14,3	15,2	12,2	14,1	15,8	16,7	0,32	0,47	0,64	0,70
5,8	29	9,6	11,5	13,2	14,1	11,7	13,6	15,2	16,1	13,2	15,1	16,7	17,6	0,33	0,48	0,65	0,72
6,7	34	10,1	12,0	13,7	14,5	12,1	14,1	15,7	16,6	13,6	15,6	17,2	18,1	0,33	0,48	0,65	0,72
7,9	40	10,2	12,2	13,8	14,7	12,3	14,2	15,9	16,7	13,8	15,7	17,4	18,2	0,33	0,48	0,65	0,75
8,9	45	10,1	12,0	13,7	14,5	12,1	14,1	15,7	16,6	13,6	15,6	17,2	18,1	0,33	0,50	0,65	0,75
10,3	52	9,7	11,7	13,3	14,2	11,8	13,7	15,4	16,2	13,3	15,2	16,9	17,7	0,32	0,50	0,65	0,75
10,3	52	8,8	10,8	12,4	13,3	10,9	12,8	14,5	15,4	12,4	14,3	16,0	16,9	0,32	0,50	0,65	0,75

Para o desempenho ideal do Komet Precision Twister (KPT) quando instalado no tubo de descida recomenda-se usar o espaçamento no máximo até a 2ª torre. Mantenha o Komet Precision Twister (KPT) fora da cobertura da cultura, quando o espaçamento for superior a 3m. Instale o Komet Precision Twister (KPT) com uma distância de no mínimo 1m a partir do solo. Os dados de desempenho em relação ao fluxo e alcance em relação à altura de montagem e tipo defletor mostrado nas tabelas, originam-se do modelo matemático usado no Komet Pivot Calculator Software. Os dados de desempenho foram obtidos em condições de teste ideal e é a base para o modelo matemático. Pressão refere-se a pressão no bocal. Altura do jato é a altura do defletor com as mais elevadas gotas no perfil da trajetória. O desempenho pode ser adversamente afetado pelo vento ou outros fatores.

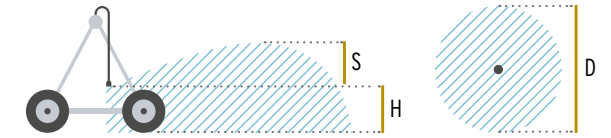

Dados de desempenho / Performances



komet | Precision Twister (KPT) ÂNGULO TRAJETÓRIA ULTRA-BAIXO
TRAJECTOIRE ULTRA-BASSE

Especificações do defletor / Caractéristiques déflecteur		Parâmetro de operação / Paramètres opérationnels					Instalação / Installation
Trajatória / Trajectoire	Ranhas / Rainures	Faixa de bocais / Gamme buses (mm)	Faixa de pressão / Gamme pressions (bar)	Faixa de vazão / Gamme débits (l/hr)	Espaçamento max. / Espacement max. (m)	Tipo tubo descida / Type descendeur	
Ângulo ultra-baixo / Angle ultra-bas	10	2,0 - 10,3	0,41 - 1,38	100,7 - 4844,4	4,6	Mangueira Flexível / Tuyau flexible Tubo Polietileno / Tuyau Polyéthylène	

Tamanho bocal / Taille buse		Diâmetro alcance / Diamètre portée D (m)												Altura jato / Hauteur jet S (m)			
		Altura montagem / Hauteur montage H=0,9m				Altura montagem / Hauteur montage H=1,8m				Altura montagem / Hauteur montage H=2,7m							
		mm	1/128"	Pressão / Pression (bar)		Pressão / Pression (bar)		Pressão / Pression (bar)		Pressão / Pression (bar)		Pressão / Pression (bar)					
2,0	10	0,41	0,69	1,03	1,38	0,41	0,69	1,03	1,38	0,41	0,69	1,03	1,38	0,41	0,69	1,03	1,38
3,2	16	6,4	8,2	9,7	10,7	9,0	10,8	12,4	13,3	10,7	12,5	14,1	15,1	0,12	0,16	0,26	0,27
4,6	23	7,5	9,3	10,9	11,8	10,1	11,9	13,5	14,4	11,8	13,6	15,2	16,2	0,11	0,17	0,19	0,25
5,8	29	8,3	10,2	11,7	12,7	11,0	12,8	14,4	15,3	12,7	14,5	16,1	17,1	0,11	0,17	0,19	0,31
6,7	34	8,8	10,6	12,2	13,1	11,4	13,2	14,8	15,7	13,1	15,0	16,5	17,5	0,11	0,17	0,20	0,33
7,9	40	8,9	10,7	12,3	13,2	11,5	13,3	14,9	15,8	13,2	15,1	16,6	17,6	0,11	0,17	0,20	0,37
8,9	45	8,7	10,5	12,1	13,0	11,3	13,1	14,7	15,7	13,1	14,9	16,5	17,4	0,11	0,17	0,20	0,37
10,3	52	8,3	10,1	11,7	12,7	10,9	12,7	14,3	15,3	12,7	14,5	16,1	17,0	0,11	0,19	0,21	0,37
10,3	52	7,4	9,2	10,8	11,7	10,0	11,8	13,4	14,4	11,8	13,6	15,2	16,1	0,11	0,19	0,21	0,37

Pour obtenir des performances optimales du Komet Precision Twister (KPT) quand il est installé sur le tube descendeur, il est recommandé d'utiliser l'espace maximum seulement jusqu'à la deuxième travée. Maintenir le Komet Precision Twister (KPT) en-dehors de la canopée lorsque l'espace dépasse 3 m. Installer le Komet Precision Twister (KPT) avec une hauteur sous arroseur d'au moins 1 m. Les performances en matière de débit et de portée par rapport à la hauteur de montage et au type de déflecteur, comme montrées dans les tableaux, proviennent des modèles mathématiques utilisés par le logiciel Komet Pivot Calculator. Ces résultats ont été obtenus dans des conditions de test idéales et servent de base pour le modèle mathématique. La pression est celle au niveau de la buse. La hauteur du jet est celle située entre le déflecteur et les plus hautes gouttes sur le profil de la trajectoire. Les performances peuvent être altérées par le vent et d'autres facteurs.



Dados de desempenho / Performances



komet | Precision Twister (KPT-Peak) PERFIL DE BAIXA TRAJETÓRIA
TRAJECTOIRE PROFIL BAS

Especificações do defletor / Caractéristiques déflecteur		Parâmetro de operação / Paramètres opérationnels				Instalação / Installation
Trajatória / Trajectoire	Ranhas / Rainures	Faixa de bocais / Gamme buses (mm)	Faixa de pressão / Gamme pressions (bar)	Faixa de vazão / Gamme débits (l/hr)	Espaçamento max. / Espacement max. (m)	Em cima do tubo / En haut du tuyau
Perfil de baixa trajetória / Trajectoire profil bas	10	2,0 - 10,3	0,41 - 1,38	100,7 - 4844,4	6,1	Conector KPT-Link obrigatório / Connecteur KPT-Link obligatoire

Tamanho bocal / Taille buse		Diâmetro alcance / Diamètre portée D (m)								Altura jato / Hauteur jet S (m)			
		Altura montagem / Hauteur montage H=2,2m				Altura montagem / Hauteur montage H=4,0m							
		Pressão / Pression (bar)		Pressão / Pression (bar)		Pressão / Pression (bar)		Pressão / Pression (bar)					
mm	1/128"	0,41	0,69	1,03	1,38	0,41	0,69	1,03	1,38	0,41	0,69	1,03	1,38
2,0	10	9,8	11,7	13,5	15,0	12,0	13,9	15,7	17,2				
3,2	16	10,2	12,1	14,0	15,4	12,4	14,2	16,2	17,6				
4,6	23	10,7	12,5	14,4	15,9	12,9	14,8	16,6	18,1				
5,8	29	11,0	12,8	14,7	16,2	13,2	15,1	17,0	18,4				
6,7	34	11,2	13,1	15,0	16,4	13,4	15,3	17,2	18,7				
7,9	40	11,5	13,3	15,2	16,7	13,7	15,6	17,4	18,9				
8,9	45	11,6	13,5	15,4	16,8	13,8	15,7	17,6	19,1				
10,3	52	11,8	13,7	15,5	17,0	14,0	15,9	17,7	19,2				

BAIXO PERFIL
PROFIL BAS

Para o desempenho ideal do Komet Precision Twister (KPT) quando instalado no tubo de descida recomenda-se usar o espaçamento no máximo até a 2ª torre. Mantenha o Komet Precision Twister (KPT) fora da cobertura da cultura, quando o espaçamento for superior a 3m. Instale o Komet Precision Twister (KPT) com uma distância de no mínimo 1m a partir do solo. Os dados de desempenho em relação ao fluxo e alcance em relação à altura de montagem e tipo defletor mostrado nas tabelas, originam-se do modelo matemático usado no Komet Pivot Calculator Software. Os dados de desempenho foram obtidos em condições de teste ideal e é a base para o modelo matemático. Pressão refere-se a pressão no bocal. Altura do jato é a altura do defletor com as mais elevadas gotas no perfil da trajetória. O desempenho pode ser adversamente afetado pelo vento ou outros fatores.

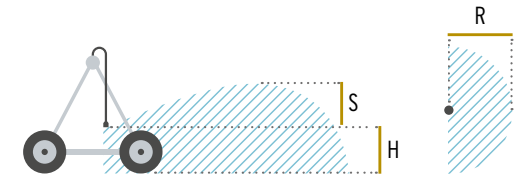

Dados de desempenho / Performances



komet | Precision Twister (KPT) PC180 CÍRCULO PARCIAL
CERCLE PARTIEL

Especificações do defletor / Caractéristiques déflecteur		Parâmetro de operação / Paramètres opérationnels				Instalação / Installation
Trajatória / Trajectoire	Ranhas / Rainures	Faixa de bocais / Gamme buses (mm)	Faixa de pressão / Gamme pressions (bar)	Faixa de vazão / Gamme débits (l/hr)	Espaçamento max. / Espacement max. (m)	Tipo tubo descida / Type descendeur
Ângulo padrão / Angle standard	10	2,8 - 10,3	0,41 - 1,03	196,3 - 4175,5	3	Tubo descida rígido / Descendeurs rigid

Tamanho bocal / Taille buse		Raio alcance R / Radius porté R (m)									Altura jato / Hauteur jet S (m)		
		Altura montagem / Hauteur montage H=0,9m			Altura montagem / Hauteur montage H=1,8m			Altura montagem / Hauteur montage H=2,7m					
		Pressão / Pression (bar)			Pressão / Pression (bar)			Pressão / Pression (bar)					
mm	1/128"	0,41	0,69	1,03	0,41	0,69	1,03	0,41	0,69	1,03	0,41	0,69	1,03
2,8	14	3,2	4,0	4,8	3,7	4,7	5,6	4,0	5,1	6,0	0,50	0,67	0,74
3,2	16	3,4	4,3	5,1	3,9	4,9	5,9	4,2	5,3	6,4	0,55	0,72	0,77
4,6	23	3,9	4,9	5,9	4,5	5,7	6,8	4,9	6,2	7,4	0,59	0,72	0,85
5,8	29	4,3	5,4	6,4	4,9	6,2	7,4	5,4	6,8	8,1	0,60	0,74	0,94
6,7	34	4,6	5,7	6,9	5,3	6,6	7,9	5,7	7,2	8,6	0,60	0,74	0,99
7,9	40	4,9	6,1	7,3	5,6	7,1	8,4	6,1	7,7	9,2	0,60	0,77	0,99
8,9	45	5,1	6,4	7,7	5,9	7,4	8,8	6,4	8,0	9,6	0,60	0,78	0,99
10,3	52	5,4	6,8	8,1	6,2	7,8	9,4	6,8	8,5	10,2	0,60	0,78	0,99

Pour obtenir des performances optimales du Komet Precision Twister (KPT) quand il est installé sur le tube descendeur, il est recommandé d'utiliser l'espacement maximum seulement jusqu'à la deuxième travée. Maintenir le Komet Precision Twister (KPT) en-dehors de la canopée lorsque l'espacement dépasse 3 m. Installer le Komet Precision Twister (KPT) avec une hauteur sous arroseur d'au moins 1 m. Les performances en matière de débit et de portée par rapport à la hauteur de montage et au type de déflecteur, comme montrées dans les tableaux, proviennent des modèles mathématiques utilisés par le logiciel Komet Pivot Calculator. Ces résultats ont été obtenus dans des conditions de test idéales et servent de base pour le modèle mathématique. La pression est celle au niveau de la buse. La hauteur du jet est celle située entre le déflecteur et les plus hautes gouttes sur le profil de la trajectoire. Les performances peuvent être altérées par le vent et d'autres facteurs.



Dados de desempenho / Performances



komet | Precision Twister (KPT) ÂNGULO TRAJETÓRIA PADRÃO
TRAJECTOIRE STANDARD

Especificações do defletor / Caractéristiques déflecteur		Parâmetro de operação / Paramètres opérationnels				Instalação / Installation
Trajatória / Trajectoire	Ranhas / Rainures	Faixa de bocais / Gamme buses (1/128")	Faixa de pressão / Gamme pressions (psi)	Faixa de vazão / Gamme débits (gpm)	Espaçamento max. / Espacement max. (ft)	Tipo tubo descida / Type descendeur
Ângulo padrão / Angle standard	10	10 - 52	6 - 20	0.44 - 21.33	20	Mangueira Flexível / Tuyau flexible Tubo Polietileno / Tuyau Polyéthylène

Tamanho bocal / Taille buse (1/128")	Diâmetro alcance / Diamètre portée D (ft)												Altura jato / Hauteur jet S (in)			
	Altura montagem / Hauteur montage H=3ft				Altura montagem / Hauteur montage H=6ft				Altura montagem / Hauteur montage H=9ft							
	Pressão / Pression (psi)				Pressão / Pression (psi)				Pressão / Pression (psi)				Pressão / Pression (psi)			
	6	10	15	20	6	10	15	20	6	10	15	20	6	10	15	20
10	27	33	39	42	33	39	45	48	37	43	49	52	22	31	34	44
16	31	38	43	46	37	44	49	52	41	48	53	57	26	33	36	45
23	35	41	47	50	41	47	53	56	45	51	57	60	27	33	39	48
29	37	43	49	52	43	49	55	58	47	53	59	62	28	34	43	49
34	38	44	50	53	44	50	56	59	48	54	60	63	28	34	46	49
40	38	44	50	53	43	50	55	59	48	54	60	63	28	35	46	49
45	37	43	49	52	43	49	54	58	47	53	59	62	28	36	46	49
52	34	40	46	49	40	46	52	55	44	50	56	59	28	36	46	49



komet | Precision Twister (KPT) ÂNGULO TRAJETÓRIA BAIXO
TRAJECTOIRE BASSE

Especificações do defletor / Caractéristiques déflecteur		Parâmetro de operação / Paramètres opérationnels				Instalação / Installation
Trajatória / Trajectoire	Ranhas / Rainures	Faixa de bocais / Gamme buses (1/128")	Faixa de pressão / Gamme pressions (psi)	Faixa de vazão / Gamme débits (gpm)	Espaçamento max. / Espacement max. (ft)	Tipo tubo descida / Type descendeur
Ângulo baixo / Angle bas	10	10 - 52	6 - 20	0.44 - 21.33	18	Mangueira Flexível / Tuyau flexible Tubo Polietileno / Tuyau Polyéthylène

Tamanho bocal / Taille buse (1/128")	Diâmetro alcance / Diamètre portée D (ft)												Altura jato / Hauteur jet S (in)			
	Altura montagem / Hauteur montage H=3ft				Altura montagem / Hauteur montage H=6ft				Altura montagem / Hauteur montage H=9ft							
	Pressão / Pression (psi)				Pressão / Pression (psi)				Pressão / Pression (psi)				Pressão / Pression (psi)			
	6	10	15	20	6	10	15	20	6	10	15	20	6	10	15	20
10	25	31	36	39	31	38	43	46	36	42	48	51	13	18	25	28
16	28	35	40	43	35	41	47	50	40	46	52	55	13	19	25	28
23	32	38	43	46	38	45	50	53	43	50	55	58	13	19	26	28
29	33	39	45	48	40	46	52	54	45	51	57	59	13	19	26	28
34	34	40	45	48	40	47	52	55	45	52	57	60	13	19	26	30
40	33	39	45	48	40	46	52	54	45	51	57	59	13	20	26	30
45	32	38	44	47	39	45	50	53	44	50	55	58	13	20	26	30
52	29	35	41	44	36	42	48	50	41	47	52	55	13	20	26	30

Para o desempenho ideal do Komet Precision Twister (KPT) quando instalado no tubo de descida recomenda-se usar o espaçamento no máximo até a 2ª torre. Mantenha o Komet Precision Twister (KPT) fora da cobertura da cultura, quando o espaçamento for superior a 10 ft. Instale o Komet Precision Twister (KPT) com uma distância de no mínimo 3 ft a partir do solo. Os dados de desempenho em relação ao fluxo e alcance em relação à altura de montagem e tipo defletor mostrado nas tabelas, originam-se do modelo matemático usado no Komet Pivot Calculator Software. Os dados de desempenho foram obtidos em condições de teste ideal e é a base para o modelo matemático. Pressão refere-se a pressão no bocal. Altura do jato é a altura do defletor com as mais elevadas gotas no perfil da trajetória. O desempenho pode ser adversamente afetado pelo vento ou outros fatores.



Dados de desempenho / Performances



komet | Precision Twister (KPT) ÂNGULO TRAJETÓRIA ULTRA-BAIXO
TRAJECTOIRE ULTRA-BASSE

Especificações do defletor / Caractéristiques déflecteur		Parâmetro de operação / Paramètres opérationnels				Instalação / Installation
Trajatória / Trajectoire	Ranhas / Rainures	Faixa de bocais / Gamme buses (1/128")	Faixa de pressão / Gamme pressions (psi)	Faixa de vazão / Gamme débits (gpm)	Espaçamento max. / Espacement max. (ft)	Tipo tubo descida / Type descendeur
Ângulo ultra-baixo / Angle ultra-bas	10	10 - 52	6-20	0.44 - 21.33	15	Mangueira Flexível / Tuyau flexible Tubo Polietileno / Tuyau Polyéthylène

Tamanho bocal / Taille buse (1/128")	Diâmetro alcance / Diamètre portée D (ft)												Altura jato / Hauteur jet S (in)			
	Altura montagem / Hauteur montage H=3ft				Altura montagem / Hauteur montage H=6ft				Altura montagem / Hauteur montage H=9ft							
	Pressão / Pression (psi)				Pressão / Pression (psi)				Pressão / Pression (psi)				Pressão / Pression (psi)			
	6	10	15	20	6	10	15	20	6	10	15	20	6	10	15	20
10	21	27	32	35	30	35	41	44	35	41	46	49	5	6	10	11
16	25	30	36	39	33	39	44	47	39	45	50	53	4	7	7	10
23	28	33	39	42	36	42	47	50	42	48	53	56	4	7	7	12
29	29	35	40	43	37	43	49	52	43	49	54	57	4	7	8	13
34	29	35	40	43	38	44	49	52	44	49	55	58	4	7	8	15
40	29	34	40	43	37	43	48	51	43	49	54	57	4	7	8	15
45	27	33	38	42	36	42	47	50	42	48	53	56	4	7	8	15
52	24	30	35	39	33	39	44	47	39	45	50	53	4	7	8	15

Pour obtenir des performances optimales du Komet Precision Twister (KPT) quand il est installé sur le tube descendeur, il est recommandé d'utiliser l'espace maximum seulement jusqu'à la deuxième travée. Maintenir le Komet Precision Twister (KPT) en-dehors de la canopée lorsque l'espace dépasse 10 ft. Installer le Komet Precision Twister (KPT) avec une hauteur sous arroseur d'au moins 3 ft. Les performances en matière de débit et de portée par rapport à la hauteur de montage et au type de déflecteur, comme montrées dans les tableaux, proviennent des modèles mathématiques utilisés par le logiciel Komet Pivot Calculator. Ces résultats ont été obtenus dans des conditions de test idéales et servent de base pour le modèle mathématique. La pression est celle au niveau de la buse. La hauteur du jet est celle située entre le déflecteur et les plus hautes gouttes sur le profil de la trajectoire. Les performances peuvent être altérées par le vent et d'autres facteurs.



Dados de desempenho / Performances



komet | Precision Twister (KPT-Peak) PERFIL DE BAIXA TRAJETÓRIA
TRAJECTOIRE PROFIL BAS

Especificações do defletor / Caractéristiques déflecteur		Parâmetro de operação / Paramètres opérationnels				Instalação / Installation
Trajetoira / Trajectoire	Ranhuradas / Rainures	Faixa de bocais / Gamme buses (1/128")	Faixa de pressão / Gamme pressions (psi)	Faixa de vazão / Gamme débits (gpm)	Espaçamento max. / Espacement max. (ft)	Em cima do tubo / En haut du tuyau
Perfil de baixa trajetória / Trajectoire profil bas	10	10 - 52	6-20	0.44 - 21.33	20	Conector KPT-Link obrigatório / Connecteur KPT-Link obligatoire

Tamanho bocal / Taille buse (1/128")	Diâmetro alcance / Diamètre portée D (ft)								Altura jato / Hauteur jet S (in)			
	Altura montagem / Hauteur montage H=7ft				Altura montagem / Hauteur montage H=13ft							
	Pressão / Pression (psi)				Pressão / Pression (psi)				Pressão / Pression (psi)			
	6	10	15	20	6	10	15	20	6	10	15	20
10	32	38	44	49	39	46	52	56				
16	34	40	46	51	41	47	53	58				
23	35	41	47	52	42	48	55	59				
29	36	42	48	53	43	49	56	60				
34	37	43	49	54	44	50	56	61				
40	38	44	50	55	45	51	57	62				
45	38	44	50	55	45	52	58	62				
52	39	45	51	56	46	52	58	63				

BAIXO PERFIL
PROFIL BAS

Para o desempenho ideal do Komet Precision Twister (KPT) quando instalado no tubo de descida recomenda-se usar o espaçamento no máximo até a 2ª torre. Mantenha o Komet Precision Twister (KPT) fora da cobertura da cultura, quando o espaçamento for superior a 10 ft. Instale o Komet Precision Twister (KPT) com uma distância de no mínimo 3 ft a partir do solo. Os dados de desempenho em relação ao fluxo e alcance em relação à altura de montagem e tipo defletor mostrado nas tabelas, originam-se do modelo matemático usado no Komet Pivot Calculator Software. Os dados de desempenho foram obtidos em condições de teste ideal e é a base para o modelo matemático. Pressão refere-se a pressão no bocal. Altura do jato é a altura do defletor com as mais elevadas gotas no perfil da trajetória. O desempenho pode ser adversamente afetado pelo vento ou outros fatores.

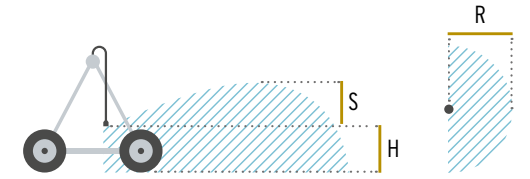

Dados de desempenho / Performances



komet | Precision Twister (KPT) PC180 CÍRCULO PARCIAL
CERCLE PARTIEL

Especificações do defletor / Caractéristiques déflecteur		Parâmetro de operação / Paramètres opérationnels				Instalação / Installation
Trajetoira / Trajectoire	Ranhuradas / Rainures	Faixa de bocais / Gamme buses (1/128")	Faixa de pressão / Gamme pressions (psi)	Faixa de vazão / Gamme débits (gpm)	Espaçamento max. / Espacement max. (ft)	Tipo tubo descida / Type descendeur
Ângulo padrão / Angle standard	10	14 - 52	6 - 15	0.86 - 18.38	10	Tubo descida rígido / Descendeurs rigid

Tamanho bocal / Taille buse (1/128")	Raio alcance R / Radius porté R (ft)															
	Altura montagem / Hauteur montage H=3ft				Altura montagem / Hauteur montage H=6ft				Altura montagem / Hauteur montage H=9ft				Altura jato / Hauteur jet S (in)			
	Pressão / Pression (psi)				Pressão / Pression (psi)				Pressão / Pression (psi)				Pressão / Pression (psi)			
	6	10	15	20	6	10	15	20	6	10	15	20	6	10	15	
14	10,6	13,3	15,9	12,2	15,3	18,3	13,2	16,6	19,9	20	26	29				
16	11,2	14,0	16,7	12,8	16,1	19,3	14,0	17,5	20,9	22	28	30				
23	12,9	16,2	19,3	14,8	18,6	22,3	16,1	20,2	24,2	23	28	33				
29	14,1	17,7	21,2	16,3	20,4	24,4	17,7	22,1	26,5	24	29	37				
34	15,0	18,9	22,6	17,3	21,7	26,0	18,8	23,6	28,2	24	29	39				
40	16,0	20,1	24,1	18,5	23,2	27,7	20,1	25,2	30,1	24	30	39				
45	16,8	21,1	25,2	19,4	24,3	29,0	21,0	26,4	31,5	24	31	39				
52	17,8	22,3	26,7	20,5	25,7	30,7	22,3	27,9	33,4	24	31	39				

Pour obtenir des performances optimales du Komet Precision Twister (KPT) quand il est installé sur le tube descendeur, il est recommandé d'utiliser l'espace maximum seulement jusqu'à la deuxième travée. Maintenir le Komet Precision Twister (KPT) en-dehors de la canopée lorsque l'espacement dépasse 10 ft. Installer le Komet Precision Twister (KPT) avec une hauteur sous arroseur d'au moins 3 ft. Les performances en matière de débit et de portée par rapport à la hauteur de montage et au type de déflecteur, comme montrées dans les tableaux, proviennent des modèles mathématiques utilisés par le logiciel Komet Pivot Calculator. Ces résultats ont été obtenus dans des conditions de test idéales et servent de base pour le modèle mathématique. La pression est celle au niveau de la buse. La hauteur du jet est celle située entre le déflecteur et les plus hautes gouttes sur le profil de la trajectoire. Les performances peuvent être altérées par le vent et d'autres facteurs.

komet | Precision Spray (KPS)

Características principais / Caractéristiques-clés



Komet Rapid Fit Sistema de defletores
Komet Rapid Fit Système de déflecteurs

Komet Rapid Fit Sistema de defletores Komet Rapid Fit Système des déflecteurs



Modelos disponíveis LESA
Modèles disponibles LESA

Komet Precision Spray (KPS) 360



Defletor Azul CC 33
Déflecteur Bleu CC 33

Côncavo com ranhuras médias para a maioria das aplicações. Bom alcance.
Rainures moyennes et concaves, pour la plupart des applications. Bonne portée.



Defletor Preto FL 33
Déflecteur Noir FL 33

Plano com ranhuras médias para a maioria das aplicações. Boa resistência ao vento.
Rainures moyennes et plates, pour la plupart des applications. Bonne résistance au vent.



Defletor Cinza FL 24
Déflecteur Gris FL 24

Plano com ranhuras profundas e gotas grandes. Ótima resistência ao vento.
Rainures profondes et plates, gouttes plus grosses, résistance optimale au vent.



Defletor Amarelo FL 30
Déflecteur Jaune FL 30

Plano com ranhuras finas e gotas pequenas para cultivos delicados.
Rainures fines et plates, gouttes fines pour cultures sensibles.



Mini Defletor Turquesa FL
Mini Déflecteur Turquoise FL

Liso, para germinação e cultivos muito delicados.
Lisse, pour germination et cultures très sensibles.



Mini Defletor Preto FL 24
Mini Déflecteur Noir FL 24

Plano com ranhuras médias.
Rainures moyennes et plates.

Komet Precision Spray (KPS) Dual



Defletor Azul com furo CC 33
Déflecteur Bleu avec trou CC 33

A combinação de dois defletores auxilia a lidar com fluxos mais altos dividindo a distribuição da água em dois defletores distintos. Isso permite a separação ideal dos jatos de água mesmo com fluxos mais altos.

L'assemblage de deux déflecteurs facilite la gestion de gros débits en séparant la distribution de l'eau entre deux déflecteurs différents. Ceci permet une séparation optimale des jets même avec de forts débits.



Defletor Preto FL 33
Déflecteur Noir FL 33

Plano com ranhuras médias para a maioria das aplicações. Boa resistência ao vento.

Rainures moyennes et plates, pour la plupart des applications. Bonne résistance au vent.

Komet Precision Spray (KPS) 180 Part Circle



Defletor Azul CC 15
Déflecteur Bleu CC 15

Defletor com círculo parcial (180°) que reduz o excesso de água nas trilhas das rodas próximo das torres dos pivôs. Deve ser instalado em tubo de descida rígido.

Le déflecteur cercle partiel 180° évite l'arrosage excessif des roues près des tours. À installer sur des descendeurs rigides.

Modelos disponíveis LEPA
Modèles disponibles LEPA

Komet Precision Spray (KPS) Vertical Bubbler

The Komet Precision Spray (KPS) Vertical Bubbler é um dispositivo LEPA usado para aplicação de água no sulco. O plantio precisam ser feito de forma circular.
Le Komet Precision Spray (KPS) Vertical Bubbler est un arroseur LEPA utilisé pour appliquer de l'eau dans les sillons. Les cultures doivent être faites en mode circulaire.



Vertical Bubbler
Reverso defletor Azul CC 33

Vertical Bubbler
Verso déflecteur Bleu CC 33



Vertical Bubbler
Reverso defletor Preto FL 33

Vertical Bubbler
Verso déflecteur Noir FL 33



Vertical Bubbler
Reverso defletor Cinza FL 24

Vertical Bubbler
Verso déflecteur Gris FL 24



Vertical Bubbler
Reverso defletor Amarelo FL 30

Vertical Bubbler
Verso déflecteur Jaune FL 30

Komet Precision Spray (KPS) Wide Bubbler 60"

O Komet Precision Spray (KPS) Wide Bubbler 60" é um dispositivo LEPA usado para aplicação de água de precisão próximo ao solo. Adequado para qualquer método de plantio.
Le Komet Precision Spray (KPS) Wide Bubbler 60" est un arroseur LEPA utilisé pour appliquer de l'eau avec précision près du sol. Il est adapté pour toutes les modes de plantation.



Wide Bubbler 60"
Reverso defletor Marrom FL 33

Wide Bubbler 60"
Verso déflecteur Marrón FL 33

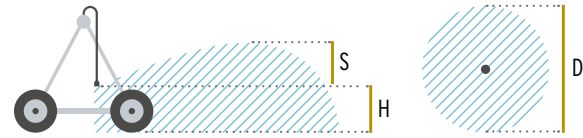

Dados de desempenho / Performances



DEFLETOR AZUL CC33
DÉFLECTEUR BLEU CC33

komet | Precision Spray (KPS) 360

Especificações do defletor / Caractéristiques déflecteur				Parâmetro de operação / Paramètres opérationnels				Instalação / Installation
Trajectoria / Trajectoire	Ranhas / Rainures	Tipo / Type	Cobertura / Couverture	Faixa de bocais / Gamme buses (mm)	Faixa de pressão / Gamme pressions (bar)	Faixa de vazão / Gamme débits (l/hr)	Espaçamento max / Espacement max (m)	Tipo tubo descida / Type descendeur
Côncavo / Concave	33	Médio / Moyen	360°	1,6 - 10,3	0,41 - 2,1	64,7 - 5973,5	3,4	Todos tipos / Tous types

Tamanho bocal / Taille buse		Diâmetro alcance / Diamètre portée D (m)												Altura jato / Hauteur jet S (m)			
		Altura montagem / Hauteur montage H=0,9m				Altura montagem / Hauteur montage H=1,8m				Altura montagem / Hauteur montage H=2,7m							
		Pressão / Pression (bar)				Pressão / Pression (bar)				Pressão / Pression (bar)							
mm	1/128"	0,41	0,69	1,03	1,38	0,41	0,69	1,03	1,38	0,41	0,69	1,03	1,38	0,41	0,69	1,03	1,38
1,6	8	4,8	6,0	7,0	7,9	5,9	7,3	8,6	9,7	6,6	8,2	9,7	10,9	0,02	0,04	0,05	0,06
3,2	16	6,1	7,5	8,9	10,0	7,4	9,2	10,9	12,3	8,4	10,4	12,2	13,8	0,03	0,08	0,09	0,09
4,6	23	6,8	8,5	10,0	11,3	8,4	10,4	12,3	13,8	9,4	11,7	13,8	15,6	0,04	0,10	0,12	0,15
5,8	29	7,4	9,2	10,8	12,2	9,1	11,2	13,3	15,0	10,2	12,6	14,9	16,8	0,06	0,12	0,13	0,16
6,7	34	7,8	9,7	11,4	12,9	9,6	11,8	14,0	15,8	10,8	13,3	15,7	17,8	0,07	0,13	0,15	0,19
7,9	40	8,2	10,2	12,1	13,6	10,1	12,5	14,8	16,7	11,4	14,1	16,6	18,8	0,08	0,15	0,17	0,20
8,9	45	8,6	10,6	12,5	14,2	10,5	13,0	15,4	17,3	11,8	14,7	17,3	19,5	0,08	0,15	0,18	0,23
10,3	52	9,0	11,2	13,2	14,9	11,0	13,7	16,1	18,2	12,4	15,4	18,2	20,5	0,09	0,18	0,20	0,25



DEFLETOR PRETO FL33
DÉFLECTEUR NOIR FL33

komet | Precision Spray (KPS) 360

Especificações do defletor / Caractéristiques déflecteur				Parâmetro de operação / Paramètres opérationnels				Instalação / Installation
Trajectoria / Trajectoire	Ranhas / Rainures	Tipo / Type	Cobertura / Couverture	Faixa de bocais / Gamme buses (mm)	Faixa de pressão / Gamme pressions (bar)	Faixa de vazão / Gamme débits (l/hr)	Espaçamento max / Espacement max (m)	Tipo tubo descida / Type descendeur
Plano / Plat	33	Médio / Moyen	360°	1,6 - 10,3	0,41 - 2,1	64,7 - 5973,5	3,4	Todos tipos / Tous types

Tamanho bocal / Taille buse		Diâmetro alcance / Diamètre portée D (m)												Altura jato / Hauteur jet S (m)			
		Altura montagem / Hauteur montage H=0,9m				Altura montagem / Hauteur montage H=1,8m				Altura montagem / Hauteur montage H=2,7m							
		Pressão / Pression (bar)				Pressão / Pression (bar)				Pressão / Pression (bar)							
mm	1/128"	0,41	0,69	1,03	1,38	0,41	0,69	1,03	1,38	0,41	0,69	1,03	1,38	0,41	0,69	1,03	1,38
1,6	8	5,3	6,5	7,7	8,6	6,6	8,2	9,6	10,8	7,6	9,3	10,9	12,3				
3,2	16	5,8	7,2	8,4	9,5	7,3	9,0	10,5	11,8	8,3	10,2	12,0	13,5				
4,6	23	6,5	8,1	9,5	10,6	8,2	10,1	11,8	13,3	9,3	11,5	13,5	15,2				
5,8	29	7,1	8,7	10,2	11,4	8,8	10,9	12,8	14,3	10,1	12,4	14,6	16,4				
6,7	34	7,4	9,1	10,7	12,1	9,3	11,4	13,4	15,1	10,6	13,1	15,3	17,2				
7,9	40	7,8	9,6	11,3	12,7	9,8	12,1	14,2	15,9	11,2	13,8	16,1	18,1				
8,9	45	8,1	10,0	11,7	13,2	10,2	12,5	14,7	16,5	11,6	14,3	16,8	18,8				
10,3	52	8,4	10,3	12,1	13,6	10,5	12,9	15,1	17,0	11,9	14,7	17,2	19,4				

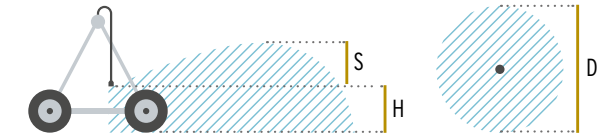

Dados de desempenho / Performances



DEFLETOR CINZA FL24
DÉFLECTEUR GRIS FL24

komet | Precision Spray (KPS) 360

Especificações do defletor / Caractéristiques déflecteur				Parâmetro de operação / Paramètres opérationnels				Instalação / Installation
Trajectoria / Trajectoire	Ranhas / Rainures	Tipo / Type	Cobertura / Couverture	Faixa de bocais / Gamme buses (mm)	Faixa de pressão / Gamme pressions (bar)	Faixa de vazão / Gamme débits (l/hr)	Espaçamento max / Espacement max (m)	Tipo tubo descida / Type descendeur
Plano / Plat	24	Profundo / Profond	360°	1,6 - 10,3	0,41 - 2,1	64,7 - 5973,5	3,4	Todos tipos / Tous types

Tamanho bocal / Taille buse		Diâmetro alcance / Diamètre portée D (m)												Altura jato / Hauteur jet S (m)			
		Altura montagem / Hauteur montage H=0,9m				Altura montagem / Hauteur montage H=1,8m				Altura montagem / Hauteur montage H=2,7m							
		Pressão / Pression (bar)				Pressão / Pression (bar)				Pressão / Pression (bar)							
mm	1/128"	0,41	0,69	1,03	1,38	0,41	0,69	1,03	1,38	0,41	0,69	1,03	1,38	0,41	0,69	1,03	1,38
1,6	8	5,2	6,5	7,7	8,8	6,7	8,4	9,9	11,2	7,7	9,7	11,5	13,0				
3,2	16	6,1	7,6	9,0	10,2	7,8	9,7	11,5	13,0	9,0	11,2	13,3	15,1				
4,6	23	6,6	8,2	9,7	11,0	8,4	10,5	12,4	14,1	9,7	12,1	14,4	16,3				
5,8	29	6,9	8,6	10,2	11,6	8,8	11,0	13,1	14,8	10,2	12,7	15,1	17,1				
6,7	34	7,1	8,9	10,6	12,0	9,1	11,4	13,5	15,3	10,6	13,2	15,6	17,7				
7,9	40	7,4	9,2	10,9	12,4	9,5	11,8	14,0	15,9	10,9	13,6	16,2	18,3				
8,9	45	7,6	9,5	11,2	12,7	9,7	12,1	14,4	16,3	11,2	14,0	16,6	18,8				
10,3	52	7,8	9,8	11,6	13,1	10,0	12,5	14,8	16,8	11,6	14,4	17,1	19,4				



DEFLETOR AMARELO FL30
DÉFLECTEUR JAUNE FL30

komet | Precision Spray (KPS) 360

Especificações do defletor / Caractéristiques déflecteur				Parâmetro de operação / Paramètres opérationnels				Instalação / Installation
Trajectoria / Trajectoire	Ranhas / Rainures	Tipo / Type	Cobertura / Couverture	Faixa de bocais / Gamme buses (mm)	Faixa de pressão / Gamme pressions (bar)	Faixa de vazão / Gamme débits (l/hr)	Espaçamento max / Espacement max (m)	Tipo tubo descida / Type descendeur
Plano / Plat	30	Fino / Fin	360°	1,6 - 10,3	0,41 - 2,1	64,7 - 5973,5	3,4	Todos tipos / Tous types

Tamanho bocal / Taille buse		Diâmetro alcance / Diamètre portée D (m)												Altura jato / Hauteur jet S (m)			
		Altura montagem / Hauteur montage H=0,9m				Altura montagem / Hauteur montage H=1,8m				Altura montagem / Hauteur montage H=2,7m							
		Pressão / Pression (bar)				Pressão / Pression (bar)				Pressão / Pression (bar)							
mm	1/128"	0,41	0,69	1,03	1,38	0,41	0,69	1,03	1,38	0,41	0,69	1,03	1,38	0,41	0,69	1,03	1,38
1,6	8	4,7	5,7	6,7	7,6	6,0	7,3	8,6	9,7	6,9	8,5	9,9	11,1				
3,2	16	5,6	6,9	8,1	9,1	7,1	8,8	10,3	11,6	8,2	10,1	11,9	13,4				
4,6	23	6,2	7,6	8,9	10,0	7,9	9,7	11,3	12,7	9,1	11,2	13,1	14,7				
5,8	29	6,5	8,0	9,4	10,6	8,3	10,3	12,0	13,5	9,6	11,9	13,9	15,6				
6,7	34	6,8	8,4	9,8	11,0	8,7	10,7	12,6	14,1	10,0	12,4	14,5	16,3				
7,9	40	7,1	8,7	10,3	11,5	9,1	11,2	13,1	14,7	10,5	12,9	15,1	17,0				
8,9	45	7,3	9,0	10,6	11,9	9,4	11,5	13,5	15,2	10,8	13,3	15,6	17,5				
10,3	52	7,6	9,4	11,0	12,3	9,7	12,0	14,0	15,8	11,2	13,8	16,2	18,2				



Dados de desempenho / Performances



MINI DEFLETOR PRETO FL24
MINI DÉFLECTEUR NOIR FL24

komet | Precision Spray (KPS) 360

Especificações do defletor / Caractéristiques déflecteur				Parâmetro de operação / Paramètres opérationnels				Instalação / Installation
Trajatória / Trajectoire	Ranuras / Rainures	Tipo / Type	Cobertura / Couverture	Faixa de bocais / Gamme buses (mm)	Faixa de pressão / Gamme pressions (bar)	Faixa de vazão / Gamme débits (l/hr)	Espaçamento max / Espacement max (m)	Tipo tubo descida / Type descendeur
Plano / Plat	24	Médio / Moyen	360°	1,6 - 3,6	0,41 - 2,1	64,7 - 742,2	3,4	Todos tipos / Tous types

Tamanho bocal / Taille buse		Diâmetro alcance / Diamètre portée D (m)												Altura jato / Hauteur jet S (m)							
		Altura montagem / Hauteur montage H=0,9m				Altura montagem / Hauteur montage H=1,8m				Altura montagem / Hauteur montage H=2,7m											
		Pressão / Pression (bar)		Pressão / Pression (bar)		Pressão / Pression (bar)		Pressão / Pression (bar)		Pressão / Pression (bar)		Pressão / Pression (bar)									
mm	1/128"	0,41	0,69	1,03	1,38	0,41	0,69	1,03	1,38	0,41	0,69	1,03	1,38	0,41	0,69	1,03	1,38	PLANO PLAT			
1,6	8	5,6	6,8	8,0	9,0	7,0	8,6	10,1	11,3	8,0	9,8	11,5	12,9	8,0	9,8	11,5	12,9				
3,6	18	6,8	8,3	9,7	10,9	8,5	10,5	12,2	13,7	9,7	12,0	14,0	15,7	9,7	12,0	14,0	15,7				

komet | Precision Spray (KPS) 360



MINI DEFLETOR TURQUESA FL
MINI DÉFLECTEUR TURQUOISE FL

Especificações do defletor / Caractéristiques déflecteur				Parâmetro de operação / Paramètres opérationnels				Instalação / Installation
Trajatória / Trajectoire	Ranuras / Rainures	Tipo / Type	Cobertura / Couverture	Faixa de bocais / Gamme buses (mm)	Faixa de pressão / Gamme pressions (bar)	Faixa de vazão / Gamme débits (l/hr)	Espaçamento max / Espacement max (m)	Tipo tubo descida / Type descendeur
Plano / Plat	0	Liso / Lisse	360°	1,6 - 10,3	0,41 - 2,1	64,7 - 5973,5	3,4	Todos tipos / Tous types

Tamanho bocal / Taille buse		Diâmetro alcance / Diamètre portée D (m)												Altura jato / Hauteur jet S (m)							
		Altura montagem / Hauteur montage H=0,9m				Altura montagem / Hauteur montage H=1,8m				Altura montagem / Hauteur montage H=2,7m											
		Pressão / Pression (bar)		Pressão / Pression (bar)		Pressão / Pression (bar)		Pressão / Pression (bar)		Pressão / Pression (bar)		Pressão / Pression (bar)									
mm	1/128"	0,41	0,69	1,03	1,38	0,41	0,69	1,03	1,38	0,41	0,69	1,03	1,38	0,41	0,69	1,03	1,38	PLANO PLAT			
1,6	8	4,4	4,7	5,0	5,2	5,3	5,8	6,1	6,4	6,0	6,5	6,9	7,2	6,0	6,5	6,9	7,2				
3,2	16	5,3	5,7	6,1	6,3	6,5	7,0	7,4	7,7	7,3	7,9	8,3	8,7	7,3	7,9	8,3	8,7				
4,6	23	5,9	6,3	6,7	7,0	7,2	7,7	8,2	8,6	8,1	8,7	9,2	9,6	8,1	8,7	9,2	9,6				
5,8	29	6,3	6,8	7,2	7,5	7,7	8,3	8,8	9,1	8,6	9,3	9,9	10,3	8,6	9,3	9,9	10,3				
6,7	34	6,6	7,1	7,5	7,8	8,0	8,7	9,2	9,6	9,0	9,7	10,3	10,8	9,0	9,7	10,3	10,8				
7,9	40	6,9	7,4	7,8	8,2	8,4	9,1	9,6	10,0	9,5	10,2	10,8	11,3	9,5	10,2	10,8	11,3				
8,9	45	7,1	7,7	8,1	8,5	8,7	9,4	9,9	10,4	9,8	10,5	11,2	11,6	9,8	10,5	11,2	11,6				
10,3	52	7,4	8,0	8,5	8,8	9,0	9,8	10,3	10,8	10,2	11,0	11,6	12,1	10,2	11,0	11,6	12,1				

Para o desempenho ideal do Komet Precision Spray (KPS) quando instalado no tubo de descida recomenda-se usar o espaçamento no máximo até a 2ª torre. Mantenha o Komet Precision Spray (KPS) fora da cobertura da cultura, quando o espaçamento for superior a 3m. Instale o Komet Precision Spray (KPS) com uma distância de no mínimo 1m a partir do solo. Os dados de desempenho em relação ao fluxo e alcance em relação à altura de montagem e tipo defletor mostrado nas tabelas, originam-se do modelo matemático usado no Komet Pivot Calculator Software. Os dados de desempenho foram obtidos em condições de teste ideal e é a base para o modelo matemático. Pressão refere-se a pressão no bocal. Altura do jato é a altura do defletor com as mais elevadas gotas no perfil da trajetória. O desempenho pode ser adversamente afetado pelo vento ou outros fatores.



Dados de desempenho / Performances

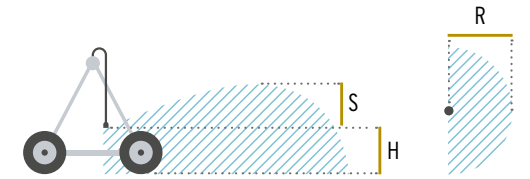

DEFLETOR AZUL CC15 - PC180°
DÉFLECTEUR BLEU CC15 - PC180°

komet | Precision Spray (KPS) 180 Part Circle

Especificações do defletor / Caractéristiques déflecteur				Parâmetro de operação / Paramètres opérationnels				Instalação / Installation
Trajatória / Trajectoire	Ranuras / Rainures	Tipo / Type	Cobertura / Couverture	Faixa de bocais / Gamme buses (mm)	Faixa de pressão / Gamme pressions (bar)	Faixa de vazão / Gamme débits (l/hr)	Espaçamento max / Espacement max (m)	Tipo tubo descida / Type descendeur
Côncavo / Concave	15	Médio / Moyen	180°	1,6 - 7,9	0,41 - 2,1	64,7 - 3529,1	3,4	Somente tubo descida rígidos / Seulement descendeur rigide

Tamanho bocal / Taille buse		Raio do alcance / Radius portée R (m)												Altura jato / Hauteur jet S (m)			
		Altura montagem / Hauteur montage H=0,9m				Altura montagem / Hauteur montage H=1,8m				Altura montagem / Hauteur montage H=2,7m							
		Pressão / Pression (bar)		Pressão / Pression (bar)		Pressão / Pression (bar)		Pressão / Pression (bar)		Pressão / Pression (bar)		Pressão / Pression (bar)					
mm	1/128"	0,41	0,69	1,03	1,38	0,41	0,69	1,03	1,38	0,41	0,69	1,03	1,38	0,41	0,69	1,03	1,38
1,6	8	2,4	3,0	3,5	4,0	2,9	3,6	4,3	4,9	3,3	4,1	4,8	5,5	0,02	0,04	0,05	0,06
3,2	16	3,0	3,8	4,4	5,0	3,7	4,6	5,4	6,1	4,2	5,2	6,1	6,9	0,03	0,08	0,09	0,09
4,6	23	3,4	4,2	5,0	5,7	4,2	5,2	6,1	6,9	4,7	5,9	6,9	7,8	0,04	0,10	0,12	0,15
5,8	29	3,7	4,6	5,4	6,1	4,5	5,6	6,6	7,5	5,1	6,3	7,5	8,4	0,06	0,12	0,13	0,16
6,7	34	3,9	4,8	5,7	6,4	4,8	5,9	7,0	7,9	5,4	6,7	7,9	8,9	0,07	0,13	0,15	0,19
7,9	40	4,0	5,0	5,9	6,6	4,9	6,1	7,2	8,1	5,5	6,9	8,1	9,1	0,08	0,15	0,17	0,20

Pour obtenir des performances optimales du Komet Precision Spray (KPS) quand il est installé sur le tube descendeur, il est recommandé d'utiliser l'espacement maximum seulement jusqu'à la deuxième travée. Maintenir le Komet Precision Spray (KPS) en-dehors de la canopée lorsque l'espacement dépasse 3 m. Installer le Komet Precision Spray (KPS) avec une hauteur sous arroseur d'au moins 1 m. Les performances en matière de débit et de portée par rapport à la hauteur de montage et au type de déflecteur, comme montrées dans les tableaux, proviennent des modèles mathématiques utilisés par le logiciel Komet Pivot Calculator. Ces résultats ont été obtenus dans des conditions de test idéales et servent de base pour le modèle mathématique. La pression est celle au niveau de la buse. La hauteur du jet est celle située entre le déflecteur et les plus hautes gouttes sur le profil de la trajectoire. Les performances peuvent être altérées par le vent et d'autres facteurs.



Dados de desempenho / Performances



DEFLETOR AZUL CC33
DÉFLECTEUR BLEU CC33

komet | *Precision Spray (KPS) Dual*

Especificações do defletor / Caractéristiques déflecteur				Parâmetro de operação / Paramètres opérationnels				Instalação / Installation
Trajectoria / Trajectoire	Ranhurado / Rainures	Tipo / Type	Cobertura / Couverture	Faixa de bocais / Gamme buses (mm)	Faixa de pressão / Gamme pressions (bar)	Faixa de vazão / Gamme débits (l/hr)	Espaçamento max / Espacement max (m)	Tipo tubo descida / Type descendeur
Côncavo / Concave	33	Médio / Moyen	360°	1,6 - 5,8	0,41 - 2,1	64,7 - 1876,8	3,4	Todos tipos / Tous types

Tamanho bocal / Taille buse	Diâmetro alcance / Diamètre portée D (m)								Altura jato/ Hauteur jet S (m)				
	Altura montagem / Hauteur montage H=0,9m				Altura montagem / Hauteur montage H=1,8m								
	Pressão / Pression (bar)				Pressão / Pression (bar)				Pressão / Pression (bar)				
mm	1/128"	0,41	0,69	1,03	1,38	0,41	0,69	1,03	1,38	0,41	0,69	1,03	1,38
1,6	8	4,8	6,0	7,0	7,9	5,9	7,3	8,6	9,7	0,02	0,04	0,05	0,06
3,2	16	6,1	7,5	8,9	10,0	7,4	9,2	10,9	12,3	0,03	0,08	0,09	0,09
4,6	23	6,8	8,5	10,0	11,3	8,4	10,4	12,3	13,8	0,04	0,10	0,12	0,15
5,8	29	7,4	9,2	10,8	12,2	9,1	11,2	13,3	15,0	0,06	0,12	0,13	0,16



**DEFLETOR AZUL
COM BURACO CC33**
**DÉFLECTEUR BLEU
AVEC TROU CC33**

DEFLETOR PRETO FL33
DÉFLECTEUR NOIR FL33

komet | *Precision Spray (KPS) Dual*

Especificações do defletor / Caractéristiques déflecteur				Parâmetro de operação / Paramètres opérationnels				Instalação / Installation
Trajectoria / Trajectoire	Ranhurado / Rainures	Tipo / Type	Cobertura / Couverture	Faixa de bocais / Gamme buses (mm)	Faixa de pressão / Gamme pressions (bar)	Faixa de vazão / Gamme débits (l/hr)	Espaçamento max / Espacement max (m)	Tipo tubo descida / Type descendeur
Plano / Plat	33	Médio / Moyen	360°	6,0 - 10,3	0,41 - 2,1	890,3 - 5973,5	3,4	Todos tipos / Tous types

Tamanho bocal / Taille buse	Diâmetro alcance / Diamètre portée D (m)								Altura jato/ Hauteur jet S (m)				
	Altura montagem / Hauteur montage H=0,9m				Altura montagem / Hauteur montage H=1,8m								
	Pressão / Pression (bar)				Pressão / Pression (bar)				Pressão / Pression (bar)				
mm	1/128"	0,41	0,69	1,03	1,38	0,41	0,69	1,03	1,38	0,41	0,69	1,03	1,38
6,0	30	7,00	8,90	10,00	11,30	8,20	10,20	12,40	13,20	0,06	0,12	0,13	0,16
6,7	34	7,20	9,20	10,20	11,60	8,80	10,60	12,80	13,60	0,07	0,13	0,15	0,19
7,9	40	7,80	9,90	11,40	12,20	9,40	11,80	13,40	14,00	0,08	0,14	0,17	0,20
8,9	45	8,40	10,70	12,10	13,50	10,00	12,20	14,00	15,20	0,08	0,15	0,18	0,23
10,3	52	8,90	11,80	12,50	14,00	11,00	12,80	14,20	15,60	0,09	0,18	0,20	0,25



Dados de desempenho / Performances

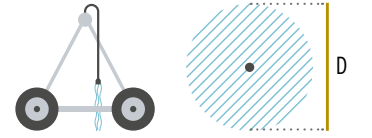

DEFLETOR MARROM WB60
DÉFLECTEUR MARRON WB60

komet | *Precision Spray (KPS) Vertical Bubbler*

Especificações do defletor / Caractéristiques déflecteur		Parâmetro de operação / Paramètres opérationnels				Instalação / Installation	
Trajectoria / Trajectoire	Cobertura / Couverture	Faixa de bocais / Gamme buses (mm)	Faixa de pressão / Gamme pressions (bar)	Faixa de vazão / Gamme débits (l/hr)	Espaçamento max / Espacement max (m)	Altura montagem / Hauteur montage (m)	Tipo tubo descida / Type descendeur
Vertical / Vertical	Localizado / Localisée	1,6 - 8,9	0,41 - 2,1	64,7 - 4419,2	0,7 - 1,5 Dependente do sulco / Dépendent du sillon	0,2 - 0,45	Todos tipos / Tous types

O reverso do defletor Vertical Bubbler corresponde ao defletor Komet Precision Spray (KPS) 360 na respectiva cor. Para os dados técnicos, consulte as tabelas dos defletores Komet Precision Spray (KPS) 360.
Le verso du déflecteur Vertical Bubbler correspond au déflecteur Komet Precision Spray (KPS) 360 dans la couleur correspondante. Pour les données techniques, veuillez consulter les tableaux pour les déflecteurs Komet Precision Spray (KPS) 360.

komet | *Precision Spray (KPS) Wide Bubbler 60"*

Especificações do defletor / Caractéristiques déflecteur		Parâmetro de operação / Paramètres opérationnels				Instalação / Installation	
Trajectoria / Trajectoire	Cobertura / Couverture	Faixa de bocais / Gamme buses (mm)	Faixa de pressão / Gamme pressions (bar)	Faixa de vazão / Gamme débits (l/hr)	Espaçamento max / Espacement max (m)	Altura montagem / Hauteur montage (m)	Tipo tubo descida / Type descendeur
Domo / Dôme	360°	1,8 - 6,0	0,41 - 2,1	81,7 - 2008,2	1,5	0,45 - 0,75	Todos tipos / Tous types

Tamanho bocal / Taille buse	Diâmetro alcance / Diamètre portée D (m)												
	Altura montagem / Hauteur montage H=0,45m				Altura montagem / Hauteur montage H=0,6m				Altura montagem / Hauteur montage H=0,75m				
	Pressão / Pression (bar)				Pressão / Pression (bar)				Pressão / Pression (bar)				
mm	1/128"	0,41	0,69	1,03	1,38	0,41	0,69	1,03	1,38	0,41	0,69	1,03	1,38
1,8	9	1,00	1,30	1,80	1,90	1,10	1,45	2,00	2,15	1,20	1,60	2,20	2,40
2,0	10	1,40	1,50	1,90	2,00	1,45	1,75	2,15	2,30	1,50	2,00	2,40	2,60
2,2	11	1,50	1,60	2,00	2,20	1,60	1,85	2,25	2,45	1,70	2,10	2,50	2,70
2,4	12	1,60	1,80	2,20	2,30	1,75	2,00	2,40	2,55	1,90	2,20	2,60	2,80
2,8	14	1,80	1,90	2,30	2,50	1,90	2,20	2,60	2,80	2,00	2,50	2,90	3,10
3,6	18	2,00	2,10	2,40	2,70	2,20	2,45	2,80	3,10	2,40	2,80	3,20	3,50
4,4	22	2,20	2,40	2,50	2,80	2,40	2,75	3,05	3,25	2,60	3,10	3,60	3,70
5,2	26	2,30	2,50	2,70	3,20	2,65	3,05	3,25	3,55	3,00	3,60	3,80	3,90
6,0	30	2,50	2,70	3,00	3,40	2,85	3,25	3,50	3,75	3,20	3,80	4,00	4,10



Dados de desempenho / Performances



DEFLETOR AZUL CC33
DÉFLECTEUR BLEU CC33

komet | Precision Spray (KPS) 360

Especificações do defletor / Caractéristiques déflecteur				Parâmetro de operação / Paramètres opérationnels				Instalação / Installation
Trajatória / Trajectoire	Ranhas / Rainures	Tipo / Type	Cobertura / Couverture	Faixa de bocais / Gamme buses (1/128")	Faixa de pressão / Gamme pressions (psi)	Faixa de vazão / Gamme débits (gpm)	Espaçamento max / Espacement max (ft)	Tipo tubo descida / Type descendeur
Côncavo / Concave	33	Médio / Moyen	360°	8 - 52	6 - 30	0.28 - 26.30	11	Todos tipos / Tous types

Tamanho bocal / Taille buse (1/128")	Diâmetro alcance / Diamètre portée D (ft)												Altura jato / Hauteur jet S (in)								
	Altura montagem / Hauteur montage H=3ft				Altura montagem / Hauteur montage H=6ft				Altura montagem / Hauteur montage H=9ft												
	Pressão / Pression (psi)				Pressão / Pression (psi)				Pressão / Pression (psi)				Pressão / Pression (psi)								
	6	10	15	20	6	10	15	20	6	10	15	20	6	10	15	20	6	10	15	20	
8	15.8	19.5	23.1	26.0	19.3	23.9	28.2	31.9	21.7	26.9	31.8	35.9	1	2	2	2					
16	19.9	24.7	29.1	32.9	24.3	30.2	35.6	40.2	27.4	34.0	40.1	45.3	1	3	4	4					
23	22.4	27.8	32.9	37.1	27.5	34.1	40.3	45.4	30.9	38.4	45.3	51.1	2	4	5	6					
29	24.3	30.1	35.5	40.1	29.7	36.9	43.5	49.1	33.4	41.5	49.0	55.3	2	5	5	6					
34	25.6	31.7	37.5	42.3	31.3	38.9	45.9	51.8	35.3	43.8	51.7	58.3	3	5	6	7					
40	27.0	33.5	39.6	44.7	33.1	41.1	48.5	54.7	37.3	46.2	54.6	61.6	3	6	7	8					
45	28.1	34.9	41.2	46.5	34.4	42.7	50.4	56.9	38.8	48.1	56.7	64.1	3	6	7	9					
52	29.5	36.6	43.2	48.8	36.1	44.8	52.9	59.7	40.7	50.5	59.6	67.2	4	7	8	10					



DEFLETOR PRETO FL33
DÉFLECTEUR NOIR FL33

komet | Precision Spray (KPS) 360

Especificações do defletor / Caractéristiques déflecteur				Parâmetro de operação / Paramètres opérationnels				Instalação / Installation
Trajatória / Trajectoire	Ranhas / Rainures	Tipo / Type	Cobertura / Couverture	Faixa de bocais / Gamme buses (1/128")	Faixa de pressão / Gamme pressions (psi)	Faixa de vazão / Gamme débits (gpm)	Espaçamento max / Espacement max (ft)	Tipo tubo descida / Type descendeur
Plano / Plat	33	Médio / Moyen	360°	8 - 52	6 - 30	0.28 - 26.30	11	Todos tipos / Tous types

Tamanho bocal / Taille buse (1/128")	Diâmetro alcance / Diamètre portée D (ft)												Altura jato / Hauteur jet S (in)								
	Altura montagem / Hauteur montage H=3ft				Altura montagem / Hauteur montage H=6ft				Altura montagem / Hauteur montage H=9ft												
	Pressão / Pression (psi)				Pressão / Pression (psi)				Pressão / Pression (psi)				Pressão / Pression (psi)								
	6	10	15	20	6	10	15	20	6	10	15	20	6	10	15	20	6	10	15	20	
8	15.3	18.8	22.1	24.8	19.1	23.5	27.6	31.0	21.8	26.9	31.5	35.4									
16	19.1	23.5	27.6	31.0	23.9	29.4	34.5	38.8	27.3	33.6	39.4	44.3									
23	21.5	26.4	31.0	34.9	26.9	33.1	38.8	43.6	30.7	37.8	44.3	49.8									
29	23.1	28.5	33.4	37.6	29.0	35.7	41.9	47.0	33.0	40.7	47.7	53.7									
34	24.4	30.0	35.2	39.5	30.5	37.5	44.1	49.5	34.8	42.8	50.3	56.5									
40	25.7	31.6	37.1	41.7	32.1	39.6	46.4	52.2	36.7	45.1	53.0	59.5									
45	26.7	32.8	38.5	43.3	33.4	41.1	48.2	54.2	38.1	46.9	55.0	61.8									
52	27.9	34.4	40.4	45.4	35.0	43.1	50.5	56.8	39.9	49.1	57.6	64.8									



Dados de desempenho / Performances



DEFLETOR CINZA FL24
DÉFLECTEUR GRIS FL24

komet | Precision Spray (KPS) 360

Especificações do defletor / Caractéristiques déflecteur				Parâmetro de operação / Paramètres opérationnels				Instalação / Installation
Trajatória / Trajectoire	Ranhas / Rainures	Tipo / Type	Cobertura / Couverture	Faixa de bocais / Gamme buses (1/128")	Faixa de pressão / Gamme pressions (psi)	Faixa de vazão / Gamme débits (gpm)	Espaçamento max / Espacement max (ft)	Tipo tubo descida / Type descendeur
Plano / Plat	24	Profundo / Profond	360°	8 - 52	6 - 30	0.28 - 26.30	11	Todos tipos / Tous types

Tamanho bocal / Taille buse (1/128")	Diâmetro alcance / Diamètre portée D (ft)												Altura jato / Hauteur jet S (in)								
	Altura montagem / Hauteur montage H=3ft				Altura montagem / Hauteur montage H=6ft				Altura montagem / Hauteur montage H=9ft												
	Pressão / Pression (psi)				Pressão / Pression (psi)				Pressão / Pression (psi)				Pressão / Pression (psi)								
	6	10	15	20	6	10	15	20	6	10	15	20	6	10	15	20	6	10	15	20	
8	17.1	21.4	25.4	28.8	21.9	27.4	32.5	36.8	25.4	31.7	37.6	42.6									
16	19.9	24.8	29.5	33.4	25.5	31.8	37.7	42.7	29.4	36.8	43.6	49.4									
23	21.5	26.8	31.8	36.1	27.5	34.4	40.8	46.2	31.8	39.7	47.2	53.4									
29	22.6	28.2	33.5	37.9	28.9	36.1	42.9	48.6	33.5	41.8	49.6	56.2									
34	23.4	29.2	34.6	39.2	30.0	37.4	44.4	50.3	34.6	43.2	51.3	58.1									
40	24.2	30.2	35.9	40.6	31.0	38.7	46.0	52.1	35.9	44.8	53.1	60.2									
45	24.8	31.0	36.8	41.7	31.8	39.7	47.1	53.4	36.8	45.9	54.5	61.7									
52	25.6	32.0	38.0	43.0	32.8	41.0	48.6	55.1	37.9	47.4	56.2	63.7									



DEFLETOR AMARELO FL30
DÉFLECTEUR JAUNE FL30

komet | Precision Spray (KPS) 360

Especificações do defletor / Caractéristiques déflecteur				Parâmetro de operação / Paramètres opérationnels				Instalação / Installation
Trajatória / Trajectoire	Ranhas / Rainures	Tipo / Type	Cobertura / Couverture	Faixa de bocais / Gamme buses (1/128")	Faixa de pressão / Gamme pressions (psi)	Faixa de vazão / Gamme débits (gpm)	Espaçamento max / Espacement max (ft)	Tipo tubo descida / Type descendeur
Plano / Plat	30	Fino / Fin	360°	8 - 52	6 - 30	0.28 - 26.30	11	Todos tipos / Tous types

Tamanho bocal / Taille buse (1/128")	Diâmetro alcance / Diamètre portée D (ft)												Altura jato / Hauteur jet S (in)								
	Altura montagem / Hauteur montage H=3ft				Altura montagem / Hauteur montage H=6ft				Altura montagem / Hauteur montage H=9ft												
	Pressão / Pression (psi)				Pressão / Pression (psi)				Pressão / Pression (psi)				Pressão / Pression (psi)								
	6	10	15	20	6	10	15	20	6	10	15	20	6	10	15	20	6	10	15	20	
8	15.3	18.8	22.1	24.8	19.6	24.1	28.2	31.7	22.6	27.8	32.6	36.6									
16	18.4	22.6	26.5	29.7	23.4	28.8	33.8	38.0	27.1	33.3	39.0	43.8									
23	20.2	24.8	29.1	32.7	25.8	31.7	37.2	41.8	29.7	36.6	42.9	48.2									
29	21.4	26.4	30.9	34.8	27.4	33.7	39.5	44.4	31.6	38.9	45.6	51.2									
34	22.4	27.5	32.3	36.2	28.6	35.1	41.2	46.3	32.9	40.5	47.5	53.4									
40	23.3	28.7	33.7	37.8	29.8	36.7	43.0	48.3	34.4	42.3	49.6	55.7									
45	24.1	29.6	34.7	39.0	30.7	37.8	44.3	49.8	35.5	43.6	51.2	57.5									
52	25.0	30.7	36.0	40.5	31.9	39.3	46.0	51.7	36.8	45.3	53.1	59.7									

Dados de desempenho / Performances



MINI DEFLETOR PRETO FL24
MINI DÉFLECTEUR NOIR FL24

komet | *Precision Spray (KPS) 360*

Especificações do defletor / Caractéristiques déflecteur				Parâmetro de operação / Paramètres opérationnels				Instalação / Installation
Trajectoria / Trajectoire	Ranuras / Rainures	Tipo / Type	Cobertura / Couverture	Faixa de bocais / Gamme buses (1/128")	Faixa de pressão / Gamme pressions (psi)	Faixa de vazão / Gamme débits (gpm)	Espaçamento max / Espacement max (ft)	Tipo tubo descida / Type descendeur
Plano / Plat	24	Médio / Moyen	360°	8 - 18	6 - 30	0.28 - 3.27	11	Todos tipos / Tous types

Tamanho bocal / Taille buse (1/128")	Diâmetro alcance / Diamètre portée D (ft)												Altura jato / Hauteur jet S (in)							
	Altura montagem / Hauteur montage H=3ft				Altura montagem / Hauteur montage H=6ft				Altura montagem / Hauteur montage H=9ft											
	Pressão / Pression (psi)				Pressão / Pression (psi)				Pressão / Pression (psi)				Pressão / Pression (psi)							
	6	10	15	20	6	10	15	20	6	10	15	20	6	10	15	20	PLANO PLAT			
8	18.3	22.4	26.3	29.5	23.0	28.2	33.0	37.1	26.3	32.3	37.8	42.4								
18	22.2	27.3	31.9	35.8	28.0	34.3	40.2	45.1	32.0	39.3	46.0	51.6								

komet | *Precision Spray (KPS) 360*



MINI DEFLETOR TURQUESA FL
MINI DÉFLECTEUR TURQUOISE FL

Especificações do defletor / Caractéristiques déflecteur				Parâmetro de operação / Paramètres opérationnels				Instalação / Installation
Trajectoria / Trajectoire	Ranuras / Rainures	Tipo / Type	Cobertura / Couverture	Faixa de bocais / Gamme buses (1/128")	Faixa de pressão / Gamme pressions (psi)	Faixa de vazão / Gamme débits (gpm)	Espaçamento max / Espacement max (ft)	Tipo tubo descida / Type descendeur
Plano / Plat	0	Liso / Lisse	360°	8 - 52	6 - 30	0.28 - 26.30	11	Todos tipos / Tous types

Tamanho bocal / Taille buse (1/128")	Diâmetro alcance / Diamètre portée D (ft)												Altura jato / Hauteur jet S (in)							
	Altura montagem / Hauteur montage H=3ft				Altura montagem / Hauteur montage H=6ft				Altura montagem / Hauteur montage H=9ft											
	Pressão / Pression (psi)				Pressão / Pression (psi)				Pressão / Pression (psi)				Pressão / Pression (psi)							
	6	10	15	20	6	10	15	20	6	10	15	20	6	10	15	20	PLANO PLAT			
8	14.3	15.5	16.4	17.1	17.5	18.9	20.0	20.9	19.7	21.3	22.5	23.5								
16	17.4	18.8	19.9	20.7	21.3	23.0	24.3	25.4	24.0	25.8	27.4	28.5								
23	19.3	20.8	22.0	23.0	23.6	25.4	26.9	28.1	26.5	28.6	30.3	31.6								
29	20.6	22.2	23.5	24.5	25.2	27.1	28.8	30.0	28.3	30.5	32.4	33.7								
34	21.5	23.2	24.6	25.7	26.3	28.4	30.1	31.4	29.6	31.9	33.8	35.3								
40	22.5	24.3	25.7	26.9	27.6	29.7	31.5	32.8	31.0	33.4	35.4	37.0								
45	23.3	25.1	26.6	27.8	28.5	30.7	32.6	34.0	32.1	34.6	36.6	38.2								
52	24.3	26.2	27.7	28.9	29.7	32.0	33.9	35.4	33.4	36.0	38.1	39.8								

Para o desempenho ideal do Komet Precision Spray (KPS) quando instalado no tubo de descida recomenda-se usar o espaçamento no máximo até a 2ª torre. Mantenha o Komet Precision Spray (KPS) fora da cobertura da cultura, quando o espaçamento for superior a 10 ft. Instale o Komet Precision Spray (KPS) com uma distância de no mínimo 3 ft a partir do solo. Os dados de desempenho em relação ao fluxo e alcance em relação à altura de montagem e tipo defletor mostrado nas tabelas, originam-se do modelo matemático usado no Komet Pivot Calculator Software. Os dados de desempenho foram obtidos em condições de teste ideal e é a base para o modelo matemático. Pressão refere-se a pressão no bocal. Altura do jato é a altura do defletor com as mais elevadas gotas no perfil da trajetória. O desempenho pode ser adversamente afetado pelo vento ou outros fatores.

Dados de desempenho / Performances

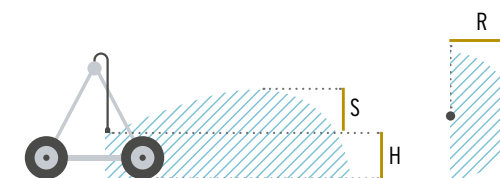

DEFLETOR AZUL CC15 - PC180°
DÉFLECTEUR BLEU CC15 - PC180°

komet | *Precision Spray (KPS) 180 Part Circle*

Especificações do defletor / Caractéristiques déflecteur				Parâmetro de operação / Paramètres opérationnels				Instalação / Installation
Trajectoria / Trajectoire	Ranuras / Rainures	Tipo / Type	Cobertura / Couverture	Faixa de bocais / Gamme buses (1/128")	Faixa de pressão / Gamme pressions (psi)	Faixa de vazão / Gamme débits (gpm)	Espaçamento max / Espacement max (ft)	Tipo tubo descida / Type descendeur
Côncavo / Concave	15	Médio / Moyen	180°	8 - 40	6 - 30	0.28 - 15.54	11	Somente tubo descida rígidos / Seulement descendeur rigide

Tamanho bocal / Taille buse (1/128")	Raio do alcance / Radius portée R (ft)												Altura jato / Hauteur jet S (in)							
	Altura montagem / Hauteur montage H=3ft				Altura montagem / Hauteur montage H=6ft				Altura montagem / Hauteur montage H=9ft											
	Pressão / Pression (psi)				Pressão / Pression (psi)				Pressão / Pression (psi)				Pressão / Pression (psi)							
	6	10	15	20	6	10	15	20	6	10	15	20	6	10	15	20	6	10	15	20
8	7.9	9.8	11.5	13.0	9.6	12.0	14.1	15.9	10.9	13.5	15.9	17.9	1	2	2	2				
16	9.9	12.3	14.6	16.4	12.2	15.1	17.8	20.1	13.7	17.0	20.1	22.6	1	3	4	4				
23	11.2	13.9	16.4	18.6	13.7	17.0	20.1	22.7	15.5	19.2	22.7	25.6	2	4	5	6				
29	12.1	15.1	17.8	20.1	14.9	18.4	21.8	24.6	16.7	20.7	24.5	27.6	2	5	5	6				
34	12.8	15.9	18.7	21.2	15.7	19.4	22.9	25.9	17.6	21.9	25.8	29.2	3	5	6	7				
40	13.5	16.8	19.8	22.3	16.5	20.5	24.2	27.3	18.6	23.1	27.3	30.8	3	5	6	7				

Pour obtenir des performances optimales du Komet Precision Spray (KPS) quand il est installé sur le tube descendeur, il est recommandé d'utiliser l'espace maximum seulement jusqu'à la deuxième travée. Maintenir le Komet Precision Spray (KPS) en-dehors de la canopée lorsque l'espace dépasse 10 ft. Installer le Komet Precision Spray (KPS) avec une hauteur sous arroseur d'au moins 3 ft. Les performances en matière de débit et de portée par rapport à la hauteur de montage et au type de déflecteur, comme montrées dans les tableaux, proviennent des modèles mathématiques utilisés par le logiciel Komet Pivot Calculator. Ces résultats ont été obtenus dans des conditions de test idéales et servent de base pour le modèle mathématique. La pression est celle au niveau de la buse. La hauteur du jet est celle située entre le déflecteur et les plus hautes gouttes sur le profil de la trajectoire. Les performances peuvent être altérées par le vent et d'autres facteurs.

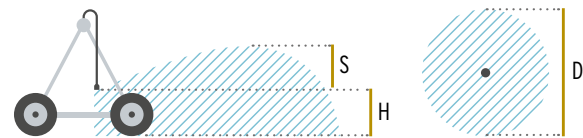

Performance data / Datos de rendimiento



DEFLETOR AZUL CC33
DÉFLECTEUR BLEU CC33

komet | Precision Spray (KPS) Dual

Especificações do defletor / Caractéristiques déflecteur				Parâmetro de operação / Paramètres opérationnels				Instalação / Installation	
Trajectoria / Trajectoire	Ranuras / Rainures	Tipo / Type	Cobertura / Couverture	Faixa de bocais / Gamme buses (1/128")	Faixa de pressão / Gamme pressions (psi)	Faixa de vazão / Gamme débits (gpm)	Espaçamento max / Espacement max (ft)	Tipo tubo descida / Type descendeur	
Côncavo / Concave	33	Médio / Moyen	360°	8 - 29	6 - 30	0.28 - 8.26	11	Todos tipos / Tous types	

Tamanho bocal / Taille buse (1/128")	Diâmetro alcance / Diamètre portée D (ft)								Altura jato/ Hauteur jet S (in)			
	Altura montagem / Hauteur montage H=3ft				Altura montagem / Hauteur montage H=6ft							
	Pressão / Pression (psi)				Pressão / Pression (psi)				Pressão / Pression (psi)			
	6	10	15	20	6	10	15	20	6	10	15	20
8	15.8	19.5	23.1	26.0	19.3	23.9	28.2	31.9	1	2	2	2
16	19.9	24.7	29.1	32.9	24.3	30.2	35.6	40.2	1	3	4	4
23	22.4	27.8	32.9	37.1	27.5	34.1	40.3	45.4	2	4	5	6
29	24.3	30.1	35.5	40.1	29.7	36.9	43.5	49.1	2	5	5	6



**DEFLETOR AZUL
COM BURACO CC33**
**DÉFLECTEUR BLEU
AVEC TROU CC33**



DEFLETOR PRETO FL33
DÉFLECTEUR NOIR FL33

komet | Precision Spray (KPS) Dual

Especificações do defletor / Caractéristiques déflecteur				Parâmetro de operação / Paramètres opérationnels				Instalação / Installation	
Trajectoria / Trajectoire	Ranuras / Rainures	Tipo / Type	Cobertura / Couverture	Faixa de bocais / Gamme buses (1/128")	Faixa de pressão / Gamme pressions (psi)	Faixa de vazão / Gamme débits (gpm)	Espaçamento max / Espacement max (ft)	Tipo tubo descida / Type descendeur	
Plano / Plat	33	Médio / Moyen	360°	30 - 52	6 - 30	3.92 - 26.30	11	Todos tipos / Tous types	

Tamanho bocal / Taille buse (1/128")	Diâmetro alcance / Diamètre portée D (ft)								Altura jato/ Hauteur jet S (in)			
	Altura montagem / Hauteur montage H=3ft				Altura montagem / Hauteur montage H=6ft							
	Pressão / Pression (psi)				Pressão / Pression (psi)				Pressão / Pression (psi)			
	6	10	15	20	6	10	15	20	6	10	15	20
30	23.0	29.2	32.8	37.1	26.9	33.5	40.7	43.3	2	5	5	6
34	23.6	30.2	33.5	38.1	28.9	34.8	42.0	44.6	3	5	6	7
40	25.6	32.5	37.4	40.0	30.8	38.7	44.0	45.9	3	6	7	8
45	27.6	35.1	39.7	44.3	32.8	40.0	45.9	49.9	3	6	7	9
52	29.2	38.7	41.0	45.9	36.1	42.0	46.6	51.2	4	7	8	10

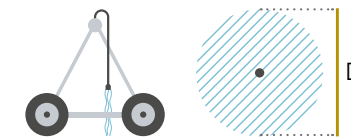

Performance data / Datos de rendimiento



DEFLETOR MARROM WB60
DÉFLECTEUR MARRON WB60

komet | Precision Spray (KPS) Vertical Bubbler

Especificações do defletor / Caractéristiques déflecteur		Parâmetro de operação / Paramètres opérationnels				Instalação / Installation	
Trajectoria / Trajectoire	Cobertura / Couverture	Faixa de bocais / Gamme buse (1/128")	Faixa de pressão / Gamme pressions (psi)	Faixa de vazão / Gamme débits (gpm)	Espaçamento max / Espacement max (in)	Altura montagem / Hauteur montage (in)	Tipo tubo descida / Type descendeur
Vertical / Vertical	Localizado / Localisée	8 - 45	6 - 30	0.28 - 19.46	30" - 60" Dépendente do sulco / Dépendent du sillon	8" - 18"	Todos tipos / Tous types

O reverso do defletor Vertical Bubbler corresponde ao defletor Komet Precision Spray (KPS) 360 na respectiva cor. Para os dados técnicos, consulte as tabelas dos defletores Komet Precision Spray (KPS) 360.
Le verso du déflecteur Vertical Bubbler correspond au déflecteur Komet Precision Spray (KPS) 360 dans la couleur correspondante. Pour les données techniques, veuillez consulter les tableaux pour les déflecteurs Komet Precision Spray (KPS) 360.

komet | Precision Spray (KPS) Wide Bubbler 60"

Especificações do defletor / Caractéristiques déflecteur		Parâmetro de operação / Paramètres opérationnels				Instalação / Installation	
Trajectoria / Trajectoire	Cobertura / Couverture	Faixa de bocais / Gamme buses (1/128")	Faixa de pressão / Gamme pressions (psi)	Faixa de vazão / Gamme débits (gpm)	Espaçamento max / Espacement max (ft)	Altura montagem / Hauteur montage (ft)	Tipo tubo descida / Type descendeur
Domo / Dôme	360°	9 - 30	6 - 30	0.36 - 8.84	5	1.5 - 2.5	Todos tipos / Tous types

Tamanho bocal / Taille buse (1/128")	Diâmetro alcance / Diamètre portée D (ft)											
	Altura montagem / Hauteur montage H=1.5ft				Altura montagem / Hauteur montage H=2ft				Altura montagem / Hauteur montage H=2.5ft			
	Pressão / Pression (psi)				Pressão / Pression (psi)				Pressão / Pression (psi)			
	6	10	15	20	6	10	15	20	6	10	15	20
9	3.3	4.3	5.9	6.2	3.6	4.8	6.6	7.1	3.9	5.2	7.2	7.9
10	4.6	4.9	6.2	6.6	4.8	5.7	7.1	7.5	4.9	6.6	7.9	8.5
11	4.9	5.2	6.6	7.2	5.2	6.1	7.4	8.0	5.6	6.9	8.2	8.9
12	5.2	5.9	7.2	7.5	5.7	6.6	7.9	8.4	6.2	7.2	8.5	9.2
14	5.9	6.2	7.5	8.2	6.2	7.2	8.5	9.2	6.6	8.2	9.5	10.2
18	6.6	6.9	7.9	8.9	7.2	8.0	9.2	10.2	7.9	9.2	10.5	11.5
22	7.2	7.9	8.2	9.2	7.9	9.0	10.0	10.7	8.5	10.2	11.8	12.1
26	7.5	8.2	8.9	10.5	8.7	10.0	10.7	11.6	9.8	11.8	12.5	12.8
30	8.2	8.9	9.8	11.2	9.4	10.7	11.5	12.3	10.5	12.5	13.1	13.5



komet | *Pivot*

Komet Precision Regulator (KPR-X)





komet | *Precision Regulator (KPR-X)*
Komet Precision Regulator 10psi em tubos de descida
Komet Precision Regulator 10psi sur descendeurs

komet Precision Regulator (KPR-X)

Confiabilidade ao Longo do Tempo e Resistência à Obstrução / Fiabilité dans la Durée et Résistance Optimale au Bouchage

O novo design axial com um arranjo concêntrico de todos os componentes, permite aplicação de um fluxo de forças uniforme ao redor do êmbolo. Isso reduz significativamente o desgaste da vedação do êmbolo e, por sua vez, melhora a confiabilidade ao longo do tempo.

O diâmetro otimizado do êmbolo garante a maior abertura possível entre o êmbolo e assento da válvula. Isso não apenas permite fluxos maiores, como também ajuda significativamente a reduzir o entupimento em condições da água com areia e detritos.

O exclusivo sistema de amortecimento progressivo contribui consideravelmente para o desempenho e performance do Komet Precision Regulator (KPR-X), protegendo o regulador e os componentes instalados a jusante de maneira eficaz contra golpes de água.

A câmara do diafragma possui um inovador mecanismo de autolimpieza que permite drenar a água com areia e detritos quando o sistema no momento do desligamento.

Desempenho Duradouro e Aprimorado / Performance Renforcée et Durable

A maior abertura da câmara de entrada juntamente com as aletas de desvio de fluxo radiais, direciona o fluxo em um movimento circular em direção ao êmbolo. Isso, em combinação com o diâmetro otimizado do êmbolo e a abertura máxima entre o êmbolo e o assento da válvula, contribui para uma capacidade de fluxo maior e baixas perdas por atrito do Komet Precision Regulator (KPR-X).

A baixa histerese do Komet Precision Regulator (KPR-X) é o resultado da configuração interna e do sistema único de amortecimento progressivo sem atrito entre os componentes. Além das propriedades tribológicas das superfícies interagentes em movimento.

Fabricação de Precisão e Materiais de Alta Qualidade / Fabrication de Précision et Matériaux de Haute Qualité

Todos os componentes do Komet Precision Regulator (KPR-X) são de materiais de alta qualidade, fabricados com precisão e cuidadosamente controlados em todo o processo de montagem totalmente automatizado. Cada componente crítico é 100 % testado individualmente antes da montagem. As restritas tolerâncias de fabricação, permitem um excelente desempenho de regulagem.

Le nouveau design axial, avec un assemblage concentrique de tous les composants, uniformise l'application des forces de pression tout autour du piston. Cela réduit fortement l'usure du joint du piston, ce qui améliore la fiabilité dans la durée.

Le diamètre optimisé du piston assure l'ouverture la plus grande possible entre le piston et le siège de soupape. Non seulement les débits sont ainsi maximaux, mais cela aide aussi à réduire fortement le risque de bouchage dans des conditions d'eau avec du sable et du débris.

Le système unique d'amortissement progressif contribue de façon considérable à la fiabilité et à la performance durable du Komet Precision Regulator (KPR-X), protégeant efficacement le régulateur et les composants installés en aval contre les coups de bélier.

La chambre à diaphragme possède un mécanisme auto-nettoyant innovant qui draine l'eau avec le sable et les débris au moment de l'arrêt.

La chambre d'entrée, avec ses ailerons de déviation de débit uniques, disposés de façon radiale, dirige l'eau en mouvements circulaires vers le piston. Combiné au diamètre optimisé du piston et au débit obtenu grâce à l'ouverture maximale entre le piston et le siège de soupape, le dispositif du Komet Precision Regulator (KPR-X) possède une capacité All Flow et des pertes de charge très faibles.

L'hystérésis très basse du Komet Precision Regulator (KPR-X) résulte d'une configuration interne, le système unique d'amortissement progressif qui supprime les frictions entre tous les composants, et des propriétés tribologiques des surfaces interagissant en mouvement relatif.

Tous les composants du Komet Precision Regulator (KPR-X) sont de matériaux de haute qualité, fabriqués avec une haute précision et soigneusement contrôlés tout au long d'un processus d'assemblage entièrement automatisé. Chaque composant essentiel est intégralement testé avant l'assemblage. Grâce à ces seuils de tolérance très réduits, les performances de régulation sont optimales.

Especificações Técnicas Komet Precision Regulator (KPR-X) / Spécifications techniques pour le Komet Precision Regulator (KPR-X)

Modelo / Modèle	Flow Range covers complete Nozzle Range / Rango de Caudales cubre toda la Gama de Boquillas		Faixa de vazão / Gamme débits				Pressão Nominal de Saída Regulada / Pression Nominale sortie régulée		Máx. Pressão de Entrada / Pression max. d'entrée		Connection Inlet/Outlet / Conexión Entrada/Salida
	in	mm	min		max		psi	bar	psi	bar	
			l/h	gpm	l/h	gpm					
KPR-X 6	8 - 52 / 128"	1.6 - 10.3	63.6	0.28	2726	12.0	6	0.4	120	8.3	3/4" x 3/4" FNPT
KPR-X 10	8 - 52 / 128"	1.6 - 10.3	84.0	0.37	3407	15.0	10	0.7	120	8.3	3/4" x 3/4" FNPT
KPR-X 15	8 - 52 / 128"	1.6 - 10.3	90.8	0.45	4088	18.0	15	1.0	120	8.3	3/4" x 3/4" FNPT
KPR-X 20	8 - 52 / 128"	1.6 - 10.3	118.1	0.52	4543	20.0	20	1.4	120	8.3	3/4" x 3/4" FNPT

Os reguladores de pressão irão funcionar com a pressão de operação regulada em toda a gama de bocais, desde que a pressão de entrada seja de no mínimo 5 psi | 0.35 bar maior que o valor de pressão nominal.
Les régulateurs de pression fonctionneront avec la pression de fonctionnement pré-réglée sur l'ensemble de la gamme de buses si la pression d'entrée est supérieure d'au moins 5 psi | 0.35 bar par rapport à la pression nominale.

Características principais Caractéristiques-clés

Grande câmara de entrada com aletas exclusivas de desvio de fluxo
Grande chambre d'entrée avec des ailerons de déviation uniques

Diâmetro ideal do êmbolo
Diamètre optimal du piston

Fabricação de precisão
Fabrication de précision

Câmara de diafragma com sistema inovador de amortecimento progressivo e capacidade de autolimpieza no momento do desligamento
Chambre à diaphragme avec système innovant d'amortissement progressif et capacité d'auto-nettoyage au moment de l'arrêt

Regulador pivô All-Flow adequados para gama de bocais do 8 - 52 com pressões 6, 10, 15 e 20 psi
All-Flow Pivot Regulateur adapté aux débits des buses de taille 8 - 52/128" pour 6-10-15 et 20 PSI

Polímeros técnicos, absorção de choque, proteção UV, resistente ao desgaste
Polymères techniques absorbant les chocs, résistant aux UV et à l'usure

Marcação a laser para identificação por mais tempo
Repères gravés au laser pour identification durable

Histerese extremamente baixa
Hystérésis très basse

Perda de carga extremamente baixa
Perte de charge très basse



Pat. Pending

Dimensões / Dimensions

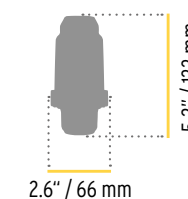

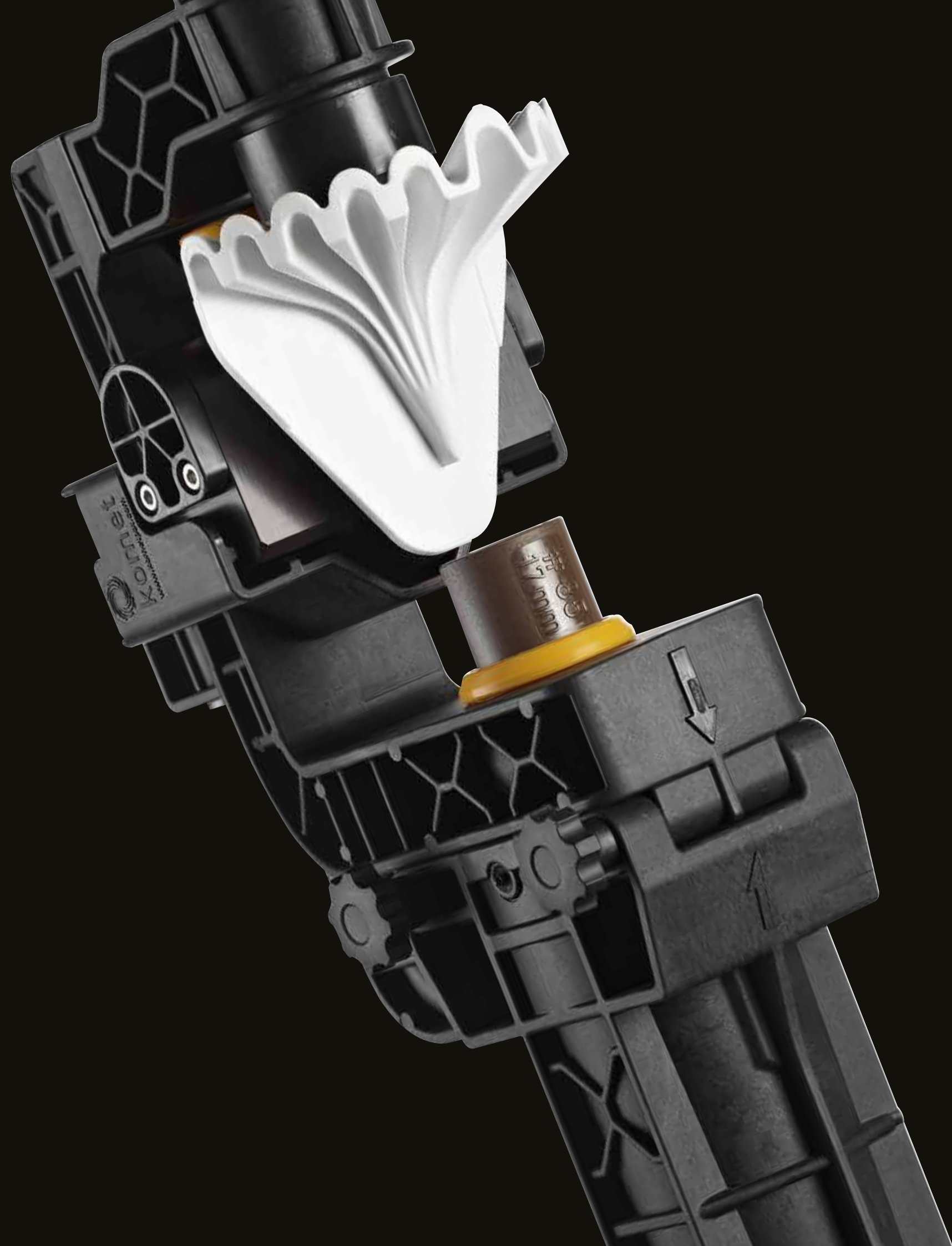

komet | *Pivot*

Komet Precision Wave (KPW)



komet | *Precision Wave (KPW)*

Instalação cabeça para baixo | Defletor Amarelo
Installation tête en bas | Déflecteur Jaune

komet | Precision Wave (KPW)

A distribuição apropriada de água no final de um sistema de irrigação mecanizada pode garantir um aumento significativo na produção, bem como melhorar a saúde geral da cultura. Quanto mais uniforme for a aplicação de água ao final do sistema, maior será o rendimento potencial.

O Komet Precision Wave (KPW) é um dispositivo de distribuição de final de sistema altamente inovador. Seu design exclusivo - diferenciado por um defletor oscilante - oferece um padrão de distribuição de gotas excepcionalmente uniforme dentro de um raio de alcance ideal.

Une distribution d'eau appropriée à l'extrémité d'un système d'irrigation mécanisé peut assurer une forte augmentation des récoltes ainsi qu'une amélioration générale de l'état sanitaire des cultures. Plus l'application d'eau au-delà de l'extrémité du système est uniforme, plus les récoltes pourront être importantes.

Le Komet Precision Wave (KPW) est un dispositif de distribution pour extrémité du système qui est très innovant. Son design unique, qui se distingue par un déflecteur oscillant, produit une distribution de gouttes d'eau exceptionnellement uniforme dans un rayon de portée optimal.

Komet Precision Wave (KPW) Instalação cabeça para cima | Defletor Branco Installation tête en haut | Déflecteur blanc



Pat. Pending

Modelos disponíveis
Modèles disponibles

Komet Precision Wave (KPW)
Instalação cabeça para cima
Defletor Branco
Conexão 2" BSP/NPT
inclui adaptador de 15 cm / 6"
Installation tête en haut
Déflecteur blanc
Connexion 2" BSP/NPT
avec adaptateur de 15 cm / 6"

Komet Precision Wave (KPW)
Instalação cabeça para cima
Defletor Branco
Conexão 1 1/4" BSP/NPT
inclui adaptador de 15 cm / 6"
Installation tête en haut
Déflecteur blanc
Connexion 1 1/4" BSP/NPT
avec adaptateur de 15 cm / 6"

Dimensões / Dimensions

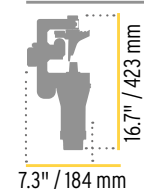

O Komet Precision Wave (KPW) opera em uma faixa de pressão de 1 a 4 bar e inclui uma variedade de bocais que foram meticulosamente calibrados para fornecer a quantidade precisa de água exigida pelo mapa de aspersão do sistema de irrigação.

O Komet Precision Wave (KPW) com seus modelos disponíveis Head-up defletor branco e Head-down defletor amarelo, é adaptável a todas as necessidades - se o foco está mais em raio de alcance, ou em limpeza do sistema. Para uma ação de limpeza, que pode evitar o acúmulo de detritos no final do sistema, bocais de tamanhos maiores devem ser utilizados. As conexões disponíveis de 1 1/4" ou 2" com um adaptador de 6" para melhor desempenho, se encaixam em todas as configurações de instalação.

Komet Precision Wave (KPW) Instalação cabeça para baixo | Defletor Amarelo Installation tête en bas | Déflecteur jaune



Pat. Pending

Modelos disponíveis
Modèles disponibles

Komet Precision Wave (KPW)
Instalação cabeça para baixo
Defletor Amarelo
Conexão 2" BSP/NPT
inclui adaptador de 15 cm / 6"
Installation tête en bas
Déflecteur jaune
Connexion 2" BSP/NPT
avec adaptateur de 15 cm / 6"

Komet Precision Wave (KPW)
Instalação cabeça para baixo
Defletor Amarelo
Conexão 1 1/4" BSP/NPT
inclui adaptador de 15 cm / 6"
Installation tête en bas
Déflecteur jaune
Connexion 1 1/4" BSP/NPT
avec adaptateur de 15 cm / 6"

Dimensões / Dimensions

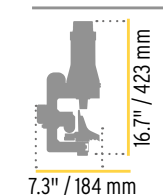

Le Komet Precision Wave (KPW) fonctionne dans une gamme de pressions étendues de 1-4 bar et inclut un assortiment de buses qui ont été méticuleusement calibrées afin de distribuer la quantité d'eau précise requise par le busage du système d'irrigation.

Le Komet Precision Wave (KPW), avec ses deux modèles Head-up déflecteur blanche et Head-down déflecteur jaune, s'adapte à tous les besoins, que l'objectif soit de gagner de la surface avec la portée ou d'évacuer de l'eau dans le système là où les conditions sont difficiles. Pour que cet évacuation de l'eau soit optimal, des buses plus grandes devraient être utilisées afin d'empêcher l'accumulation de débris à l'extrémité du système. Les tailles disponibles, 1 1/4" ou 2" avec un adaptateur de 6" pour des performances optimales, sont compatibles avec tous les types d'installation.

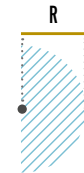

Dados de desempenho / Performances



komet | Precision Wave (KPW) CABEÇA P. CIMA DEFLECTOR BRANCO
TÊTE EN HAUT DEFLECTEUR BLANC

Parâmetro de operação / Paramètres opérationnels			Instalação / Installation
Faixa de bocais / Gamme buses (mm)	Faixa de pressão / Gamme pressions (bar)	Faixa de vazão / Gamme débits (m³/hr)	Cabeça para cima / Tête en haute
10 - 18	1 - 4	4,0 - 25,7	

Pressão / Pression	Raio alcance / Rayon portée R (m)																	
	Altura montagem / Hauteur montage H=4m																	
	Bocal / Buse 10 mm		Bocal / Buse 11 mm		Bocal / Buse 12 mm		Bocal / Buse 13 mm		Bocal / Buse 14 mm		Bocal / Buse 15 mm		Bocal / Buse 16 mm		Bocal / Buse 17 mm		Bocal / Buse 18 mm	
bar	Vazão Débit (m³/h)	Raio Portée (m)	Vazão Débit (m³/h)	Raio Portée (m)	Vazão Débit (m³/h)	Raio Portée (m)	Vazão Débit (m³/h)	Raio Portée (m)	Vazão Débit (m³/h)	Raio Portée (m)	Vazão Débit (m³/h)	Raio Portée (m)	Vazão Débit (m³/h)	Raio Portée (m)	Vazão Débit (m³/h)	Raio Portée (m)	Vazão Débit (m³/h)	Raio Portée (m)
1,0	4,0	9,6	4,8	9,8	5,7	10,0	6,7	10,2	7,8	10,4	8,9	10,5	10,1	10,6	11,4	10,8	12,8	10,8
1,5	4,9	10,7	5,9	10,9	7,0	11,2	8,2	11,4	9,5	11,5	10,9	11,6	12,4	11,8	14,0	12,0	15,7	11,9
2,0	5,6	11,5	6,8	11,8	8,1	12,1	9,5	12,3	11,0	12,5	12,6	12,6	14,3	12,8	16,2	13,0	18,1	13,0
2,5	6,3	12,2	7,6	12,5	9,0	12,8	10,6	13,0	12,3	13,2	14,1	13,4	16,0	13,5	18,1	13,8	20,3	13,8
3,0	6,9	12,7	8,3	13,0	9,9	13,3	11,6	13,5	13,4	13,7	15,4	13,9	17,6	14,1	19,8	14,3	22,2	14,3
3,5	7,4	13,1	9,0	13,4	10,7	13,7	12,5	13,9	14,5	14,1	16,7	14,3	19,0	14,5	21,4	14,7	24,0	14,7
4,0	7,9	13,4	9,6	13,7	11,4	14,0	13,4	14,2	15,5	14,5	17,8	14,6	20,3	14,8	22,9	15,1	25,7	15,1

Pressão / Pression	Raio alcance / Rayon portée R (m)																	
	Altura montagem / Hauteur montage H=1.85m																	
	Bocal / Buse 10 mm		Bocal / Buse 11 mm		Bocal / Buse 12 mm		Bocal / Buse 13 mm		Bocal / Buse 14 mm		Bocal / Buse 15 mm		Bocal / Buse 16 mm		Bocal / Buse 17 mm		Bocal / Buse 18 mm	
bar	Vazão Débit (m³/h)	Raio Portée (m)	Vazão Débit (m³/h)	Raio Portée (m)	Vazão Débit (m³/h)	Raio Portée (m)	Vazão Débit (m³/h)	Raio Portée (m)	Vazão Débit (m³/h)	Raio Portée (m)	Vazão Débit (m³/h)	Raio Portée (m)	Vazão Débit (m³/h)	Raio Portée (m)	Vazão Débit (m³/h)	Raio Portée (m)	Vazão Débit (m³/h)	Raio Portée (m)
1,0	4,0	9,6	4,8	9,8	5,7	9,9	6,7	10,0	7,8	10,0	8,9	10,2	10,1	10,3	11,4	10,3	12,8	10,5
1,5	4,9	10,4	5,9	10,6	7,0	10,7	8,2	10,8	9,5	10,9	10,9	11,0	12,4	11,2	14,0	11,3	15,7	11,4
2,0	5,6	11,1	6,8	11,3	8,1	11,5	9,5	11,6	11,0	11,7	12,6	11,8	14,3	12,0	16,2	12,1	18,1	12,2
2,5	6,3	11,7	7,6	11,9	9,0	12,1	10,6	12,2	12,3	12,4	14,1	12,5	16,0	12,7	18,1	12,8	20,3	12,9
3,0	6,9	12,2	8,3	12,4	9,9	12,6	11,6	12,8	13,4	12,9	15,4	13,1	17,6	13,2	19,8	13,3	22,2	13,4
3,5	7,4	12,7	9,0	12,8	10,7	13,0	12,5	13,2	14,5	13,4	16,7	13,5	19,0	13,6	21,4	13,8	24,0	13,9
4,0	7,9	13,1	9,6	13,2	11,4	13,4	13,4	13,6	15,5	13,7	17,8	13,9	20,3	14,0	22,9	14,1	25,7	14,3

Os dados de desempenho foram obtidos em condições de teste ideal e é a base para o modelo matemático. O desempenho pode ser adversamente afetado pelo vento ou outros fatores. Pressão refere-se a pressão no bocal. Os dados de desempenho em relação ao fluxo e alcance em relação à altura de montagem e tipo defletor mostrado nas tabelas, originam-se do modelo matemático usado no Komet Pivot Calculator Software.



Dados de desempenho / Performances



komet | Precision Wave (KPW) CABEÇA P. BAIXO DEFLEOR AMARELO
TÊTE EN BAS DEFLECTEUR JAUNE

Parâmetro de operação / Paramètres opérationnels			Instalação / Installation
Faixa de bocais / Gamme buses (mm)	Faixa de pressão / Gamme pressions (bar)	Faixa de vazão / Gamme débits (m³/hr)	Cabeça para baixo / Tête en bas
10 - 18	1 - 4	4,0 - 25,7	

Pressão / Pression	Raio alcance / Rayon portée R (m)																	
	Altura montagem / Hauteur montage H=4m																	
	Bocal / Buse 10 mm		Bocal / Buse 11 mm		Bocal / Buse 12 mm		Bocal / Buse 13 mm		Bocal / Buse 14 mm		Bocal / Buse 15 mm		Bocal / Buse 16 mm		Bocal / Buse 17 mm		Bocal / Buse 18 mm	
bar	Vazão Débit (m³/h)	Raio Portée (m)	Vazão Débit (m³/h)	Raio Portée (m)	Vazão Débit (m³/h)	Raio Portée (m)	Vazão Débit (m³/h)	Raio Portée (m)	Vazão Débit (m³/h)	Raio Portée (m)	Vazão Débit (m³/h)	Raio Portée (m)	Vazão Débit (m³/h)	Raio Portée (m)	Vazão Débit (m³/h)	Raio Portée (m)	Vazão Débit (m³/h)	Raio Portée (m)
1,0	4,0	10,2	4,8	10,4	5,7	10,7	6,7	10,9	7,8	11,1	8,9	11,3	10,1	11,5	11,4	11,7	12,8	11,8
1,5	4,9	11,0	5,9	11,4	7,0	11,6	8,2	11,9	9,5	12,1	10,9	12,3	12,4	12,5	14,0	12,7	15,7	12,8
2,0	5,6	11,5	6,8	11,9	8,1	12,2	9,5	12,4	11,0	12,7	12,6	12,8	14,3	13,1	16,2	13,3	18,1	13,5
2,5	6,3	12,0	7,6	12,3	9,0	12,6	10,6	12,9	12,3	13,1	14,1	13,3	16,0	13,5	18,1	13,7	20,3	13,9
3,0	6,9	12,3	8,3	12,7	9,9	13,0	11,6	13,2	13,4	13,4	15,4	13,7	17,6	13,9	19,8	14,1	22,2	14,3
3,5	7,4	12,6	9,0	12,9	10,7	13,3	12,5	13,5	14,5	13,7	16,7	14,0	19,0	14,2	21,4	14,4	24,0	14,6
4,0	7,9	12,9	9,6	13,2	11,4	13,6	13,4	13,8	15,5	14,0	17,8	14,3	20,3	14,5	22,9	14,7	25,7	14,9

Pressão / Pression	Raio alcance / Rayon portée R (m)																	
	Altura montagem / Hauteur montage H=1.85m																	
	Bocal / Buse 10 mm		Bocal / Buse 11 mm		Bocal / Buse 12 mm		Bocal / Buse 13 mm		Bocal / Buse 14 mm		Bocal / Buse 15 mm		Bocal / Buse 16 mm		Bocal / Buse 17 mm		Bocal / Buse 18 mm	
bar	Vazão Débit (m³/h)	Raio Portée (m)	Vazão Débit (m³/h)	Raio Portée (m)	Vazão Débit (m³/h)	Raio Portée (m)	Vazão Débit (m³/h)	Raio Portée (m)	Vazão Débit (m³/h)	Raio Portée (m)	Vazão Débit (m³/h)	Raio Portée (m)	Vazão Débit (m³/h)	Raio Portée (m)	Vazão Débit (m³/h)	Raio Portée (m)	Vazão Débit (m³/h)	Raio Portée (m)
1,0	4,0	9,0	4,8	9,3	5,7	9,5	6,7	9,7	7,8	9,9	8,9	10,1	10,1	10,1	11,4	10,2	12,8	10,3
1,5	4,9	9,9	5,9	10,3	7,0	10,5	8,2	10,7	9,5	10,8	10,9	11,0	12,4	11,1	14,0	11,3	15,7	11,4
2,0	5,6	10,6	6,8	11,0	8,1	11,2	9,5	11,4	11,0	11,6	12,6	11,7	14,3	11,9	16,2	12,1	18,1	12,2
2,5	6,3	11,2	7,6	11,5	9,0	11,8	10,6	12,0	12,3	12,2	14,1	12,3	16,0	12,5	18,1	12,7	20,3	12,8
3,0	6,9	11,6	8,3	12,0	9,9	12,2	11,6	12,5	13,4	12,7	15,4	12,9	17,6	13,0	19,8	13,2	22,2	13,3
3,5	7,4	12,0	9,0	12,4	10,7	12,6	12,5	12,9	14,5	13,1	16,7	13,3	19,0	13,4	21,4	13,6	24,0	13,8
4,0	7,9	12,3	9,6	12,7	11,4	13,0	13,4	13,3	15,5	13,5	17,8	13,7	20,3	13,8	22,9	14,0	25,7	14,1

Les données de performance ont été obtenus dans des conditions de test idéales et servent de base pour le modèle mathématique. Les performances peuvent être altérées par le vent et d'autres facteurs. La pression est celle au niveau de la buse. Les performances en matière de débit et de portée par rapport à la hauteur de montage et au type de déflecteur, comme montrées dans les tableaux, proviennent des modèles mathématiques utilisés par le logiciel Komet Pivot Calculator.

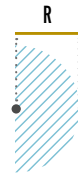

Dados de desempenho / Performances



komet | Precision Wave (KPW) CABEÇA P. CIMA DEFLECTOR BRANCO
TÊTE EN HAUT DÉFLECTEUR BLANC

Parâmetro de operação / Paramètres opérationnels			Instalação / Installation
Faixa de bocais / Gamme buses (1/128")	Faixa de pressão / Gamme pressions (psi)	Faixa de vazão / Gamme débits (gpm)	Cabeça para cima / Tête en haute
52 - 90	15 - 60	17.7 - 114.9	

Pressão / Pression	Raio alcance / Rayon portée R (ft)																	
	Altura montagem / Hauteur montage H=13ft																	
	Bocal / Buse 52 1/128"		Bocal / Buse 56 1/128"		Bocal / Buse 60 1/128"		Bocal / Buse 65 1/128"		Bocal / Buse 70 1/128"		Bocal / Buse 75 1/128"		Bocal / Buse 80 1/128"		Bocal / Buse 85 1/128"		Bocal / Buse 90 1/128"	
psi	Vazão Débit (gpm)	Raio Portée (ft)	Vazão Débit (gpm)	Raio Portée (ft)	Vazão Débit (gpm)	Raio Portée (ft)	Vazão Débit (gpm)	Raio Portée (ft)	Vazão Débit (gpm)	Raio Portée (ft)	Vazão Débit (gpm)	Raio Portée (ft)	Vazão Débit (gpm)	Raio Portée (ft)	Vazão Débit (gpm)	Raio Portée (ft)	Vazão Débit (gpm)	Raio Portée (ft)
15	17.7	31.8	21.5	32.4	25.5	33.1	30.0	33.7	34.8	34.4	39.9	34.8	45.4	35.0	51.2	35.4	57.5	35.7
20	20.5	34.3	24.8	34.9	29.5	35.7	34.6	36.5	40.1	36.8	46.1	37.3	52.4	37.7	59.2	38.1	66.3	38.6
25	22.9	36.4	27.7	37.2	33.0	38.0	38.7	38.8	44.9	39.2	51.5	39.7	58.6	40.1	66.2	40.6	74.2	41.0
30	25.1	38.2	30.3	39.1	36.1	40.0	42.4	40.7	49.2	41.2	56.4	41.8	64.2	42.2	72.5	42.7	81.3	43.1
35	27.1	39.7	32.8	40.6	39.0	41.6	45.8	42.2	53.1	42.9	60.9	43.5	69.3	44.0	78.3	44.5	87.8	44.8
40	29.0	40.9	35.0	42.0	41.7	42.9	48.9	43.5	56.8	44.3	65.2	44.8	74.1	45.4	83.7	45.8	93.8	46.2
45	30.7	42.0	37.2	43.0	44.2	43.9	51.9	44.6	60.2	45.3	69.1	45.9	78.6	46.5	88.8	46.9	99.5	47.2
50	32.4	42.9	39.2	43.8	46.6	44.8	54.7	45.5	63.5	46.2	72.8	46.7	82.9	47.4	93.6	47.8	104.9	48.1
55	34.0	43.6	41.1	44.6	48.9	45.6	57.4	46.2	66.6	47.0	76.4	47.5	86.9	48.1	98.1	48.6	110.0	48.9
60	35.5	44.3	42.9	45.2	51.1	46.2	59.9	46.8	69.5	47.7	79.8	48.2	90.8	48.8	102.5	49.2	114.9	49.6

Pressão / Pression	Raio alcance / Rayon portée R (ft)																	
	Altura montagem / Hauteur montage H=6ft																	
	Bocal / Buse 52 1/128"		Bocal / Buse 56 1/128"		Bocal / Buse 60 1/128"		Bocal / Buse 65 1/128"		Bocal / Buse 70 1/128"		Bocal / Buse 75 1/128"		Bocal / Buse 80 1/128"		Bocal / Buse 85 1/128"		Bocal / Buse 90 1/128"	
psi	Vazão Débit (gpm)	Raio Portée (ft)	Vazão Débit (gpm)	Raio Portée (ft)	Vazão Débit (gpm)	Raio Portée (ft)	Vazão Débit (gpm)	Raio Portée (ft)	Vazão Débit (gpm)	Raio Portée (ft)	Vazão Débit (gpm)	Raio Portée (ft)	Vazão Débit (gpm)	Raio Portée (ft)	Vazão Débit (gpm)	Raio Portée (ft)	Vazão Débit (gpm)	Raio Portée (ft)
15	17.7	31.7	21.5	32.2	25.5	32.5	30.0	32.9	34.8	33.1	39.9	33.6	45.4	33.9	51.2	34.1	57.5	34.6
20	20.5	33.5	24.8	34.0	29.5	34.5	34.6	34.8	40.1	35.2	46.1	35.6	52.4	35.9	59.2	36.2	66.3	36.6
25	22.9	35.2	27.7	35.7	33.0	36.3	38.7	36.7	44.9	37.1	51.5	37.4	58.6	37.8	66.2	38.2	74.2	38.5
30	25.1	36.7	30.3	37.2	36.1	37.9	42.4	38.3	49.2	38.8	56.4	39.2	64.2	39.6	72.5	40.0	81.3	40.3
35	27.1	38.1	32.8	38.6	39.0	39.2	45.8	39.8	53.1	40.3	60.9	40.8	69.3	41.2	78.3	41.5	87.8	41.9
40	29.0	39.4	35.0	39.8	41.7	40.5	48.9	41.1	56.8	41.6	65.2	42.1	74.1	42.5	83.7	42.9	93.8	43.2
45	30.7	40.5	37.2	40.9	44.2	41.5	51.9	42.2	60.2	42.7	69.1	43.2	78.6	43.5	88.8	44.0	99.5	44.4
50	32.4	41.5	39.2	41.9	46.6	42.5	54.7	43.2	63.5	43.7	72.8	44.2	82.9	44.5	93.6	45.0	104.9	45.4
55	34.0	42.4	41.1	42.8	48.9	43.4	57.4	44.1	66.6	44.5	76.4	45.0	86.9	45.3	98.1	45.9	110.0	46.3
60	35.5	43.1	42.9	43.5	51.1	44.1	59.9	44.8	69.5	45.3	79.8	45.7	90.8	46.0	102.5	46.6	114.9	47.1

Os dados de desempenho foram obtidos em condições de teste ideal e é a base para o modelo matemático. O desempenho pode ser adversamente afetado pelo vento ou outros fatores. Pressão refere-se a pressão no bocal. Os dados de desempenho em relação ao fluxo e alcance em relação à altura de montagem e tipo defletor mostrado nas tabelas, originam-se do modelo matemático usado no Komet Pivot Calculator Software.

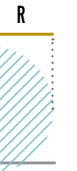

Dados de desempenho / Performances



komet | Precision Wave (KPW) CABEÇA P. BAIXO DEFLEOR AMARELO
TÊTE EN BAS DÉFLECTEUR JAUNE

Parâmetro de operação / Paramètres opérationnels			Instalação / Installation
Faixa de bocais / Gamme buses (1/128")	Faixa de pressão / Gamme pressions (psi)	Faixa de vazão / Gamme débits (gpm)	Cabeça para baixo / Tête en bas
52 - 90	15 - 60	17.7 - 114.9	

Pressão / Pression	Raio alcance / Rayon portée R (ft)																	
	Altura montagem / Hauteur montage H=13ft																	
	Bocal / Buse 52 1/128"		Bocal / Buse 56 1/128"		Bocal / Buse 60 1/128"		Bocal / Buse 65 1/128"		Bocal / Buse 70 1/128"		Bocal / Buse 75 1/128"		Bocal / Buse 80 1/128"		Bocal / Buse 85 1/128"		Bocal / Buse 90 1/128"	
psi	Vazão Débit (gpm)	Raio Portée (ft)	Vazão Débit (gpm)	Raio Portée (ft)	Vazão Débit (gpm)	Raio Portée (ft)	Vazão Débit (gpm)	Raio Portée (ft)	Vazão Débit (gpm)	Raio Portée (ft)	Vazão Débit (gpm)	Raio Portée (ft)	Vazão Débit (gpm)	Raio Portée (ft)	Vazão Débit (gpm)	Raio Portée (ft)	Vazão Débit (gpm)	Raio Portée (ft)
15	17.7	33.7	21.5	34.5	25.5	35.4	30.0	36.0	34.8	36.7	39.9	37.4	45.4	38.0	51.2	38.5	57.5	39.0
20	20.5	35.6	24.8	36.7	29.5	37.5	34.6	38.3	40.1	39.0	46.1	39.6	52.4	40.3	59.2	40.9	66.3	41.4
25	22.9	36.9	27.7	38.1	33.0	39.0	38.7	39.8	44.9	40.5	51.5	41.1	58.6	41.8	66.2	42.5	74.2	43.0
30	25.1	38.0	30.3	39.2	36.1	40.2	42.4	41.0	49.2	41.7	56.4	42.3	64.2	43.0	72.5	43.8	81.3	44.4
35	27.1	39.0	32.8	40.2	39.0	41.2	45.8	42.0	53.1	42.7	60.9	43.4	69.3	44.1	78.3	44.8	87.8	45.5
40	29.0	39.8	35.0	41.0	41.7	42.1	48.9	42.8	56.8	43.5	65.2	44.3	74.1	45.0	83.7	45.7	93.8	46.4
45	30.7	40.6	37.2	41.7	44.2	42.9	51.9	43.6	60.2	44.3	69.1	45.1	78.6	45.8	88.8	46.5	99.5	47.2
50	32.4	41.2	39.2	42.4	46.6	43.5	54.7	44.3	63.5	44.9	72.8	45.8	82.9	46.5	93.6	47.2	104.9	47.9
55	34.0	41.9	41.1	43.0	48.9	44.1	57.4	44.9	66.6	45.6	76.4	46.5	86.9	47.2	98.1	47.8	110.0	48.5
60	35.5	42.4	42.9	43.5	51.1	44.7	59.9	45.5	69.5	46.2	79.8	47.1	90.8	47.8	102.5	48.4	114.9	49.0

Pressão / Pression	Raio alcance / Rayon portée R (ft)																	
	Altura montagem / Hauteur montage H=6ft																	
	Bocal / Buse 52 1/128"		Bocal / Buse 56 1/128"		Bocal / Buse 60 1/128"		Bocal / Buse 65 1/128"		Bocal / Buse 70 1/128"		Bocal / Buse 75 1/128"		Bocal / Buse 80 1/128"		Bocal / Buse 85 1/128"		Bocal / Buse 90 1/128"	
psi	Vazão Débit (gpm)	Raio Portée (ft)	Vazão Débit (gpm)	Raio Portée (ft)	Vazão Débit (gpm)	Raio Portée (ft)	Vazão Débit (gpm)	Raio Portée (ft)	Vazão Débit (gpm)	Raio Portée (ft)	Vazão Débit (gpm)	Raio Portée (ft)	Vazão Débit (gpm)	Raio Portée (ft)	Vazão Débit (gpm)	Raio Portée (ft)	Vazão Débit (gpm)	Raio Portée (ft)
15	17.7	29.8	21.5	30.8	25.5	31.3	30.0	32.0	34.8	32.7	39.9	33.2	45.4	33.4	51.2	33.8	57.5	34.2
20	20.5	31.9	24.8	33.0	29.5	33.8	34.6	34.3	40.1	34.9	46.1	35.4	52.4	35.7	59.2	36.3	66.3	36.7
25	22.9	33.6	27.7	34.7	33.0	35.6	38.7	36.2	44.9	36.8	51.5	37.2	58.6	37.7	66.2	38.2	74.2	38.6
30	25.1	35.0	30.3	36.2	36.1	37.1	42.4	37.7	49.2	38.4	56.4	38.8	64.2	39.3	72.5	39.8	81.3	40.3
35	27.1	36.3	32.8	37.4	39.0	38.3	45.8	39.1	53.1	39.7	60.9	40.2	69.3	40.7	78.3	41.2	87.8	41.7
40	29.0	37.4	35.0	38.5	41.7	39.4	48.9	40.3	56.8	40.9	65.2	41.4	74.1	41.9	83.7	42.4	93.8	43.0
45	30.7	38.4	37.2	39.5	44.2	40.4	51.9	41.3	60.2	42.0	69.1	42.5	78.6	43.0	88.8	43.5	99.5	44.0
50	32.4	39.2	39.2	40.4	46.6	41.3	54.7	42.3	63.5	42.9	72.8	43.5	82.9	43.9	93.6	44.5	104.9	45.0
55	34.0	40.0	41.1	41.2	48.9	42.1	57.4	43.1	66.6	43.7	76.4	44.4	86.9	44.8	98.1	45.4	110.0	45.8
60	35.5	40.7	42.9	41.8	51.1	42.8	59.9	43.7	69.5	44.4	79.8	45.1	90.8	45.5	102.5	46.1	114.9	46.5

Les données de performance ont été obtenus dans des conditions de test idéales et servent de base pour le modèle mathématique. Les performances peuvent être altérées par le vent et d'autres facteurs. La pression est celle au niveau de la buse. Les performances en matière de débit et de portée par rapport à la hauteur de montage et au type de déflecteur, comme montrées dans les tableaux, proviennent des modèles mathématiques utilisés par le logiciel Komet Pivot Calculator.

Altamente profissional / Hautement professionnel



Rigorous controle de qualidade / Contrôle qualité strict



Testes exaustivos dos produtos / Tests complets des produits



Qualidade não se inventa. Qualidade é uma mentalidade.

A qualidade do produto é a essência da nossa missão. Ao longo dos anos temos aprendido que para alcançar a excelência em qualidade, é necessário acrescentar os mais altos níveis de tecnologia e inovação juntamente com a capacitação das pessoas envolvidas. A nossa produção é altamente automatizada. O uso de equipamentos robóticos nos permite alcançar a mais alta precisão e repetibilidade. O que nos deixa ainda mais orgulhosos é a estrutura organizacional da empresa. Com muitos anos de desenvolvimento, temos conseguido criar uma união perfeitamente equilibrada e transparente entre a equipe operacional e o aproveitamento total de todo o potencial dos nossos equipamentos de fabricação. Cada detalhe é objeto de cuidado. Nada é deixado ao acaso. O resultado disso é a capacidade de oferecer ao mercado um produto inovador extraordinário com excelente qualidade, garantindo desempenho e longevidade incomparáveis.

La qualité ne s'invente pas. La qualité est un état d'esprit.

La qualité du produit est l'essence même de notre mission. Année après année, nous avons appris que pour atteindre l'excellence de la qualité, il est nécessaire de compléter les plus hauts niveaux de technologie et l'innovation par le professionnalisme des personnes impliquées. Notre centre de production est hautement automatisé. Grâce à l'utilisation d'équipements robotiques, nous atteignons la plus grande précision et reproductibilité. Ce qui nous rend encore plus fiers est l'organisation de la structure de la compagnie. Au cours des ans, nous avons réussi à créer un très bon équilibre et une synergie transparente entre le personnel et l'exploitation de tout le potentiel de nos équipements de production. Nous nous soucions de chaque détail. Rien n'est laissé au hasard. Le résultat est la capacité à offrir au marché un produit extraordinairement innovant avec une excellente qualité, qui assure des performances et une longévité inégalées.

Fabricação automatizada / Fabrication automatisée



Limited warranty and disclaimer

The following constitutes the full and complete limited warranty provided by Komet Austria GmbH ("Komet") in relation to its products. This limited warranty is in lieu of any and all other warranties, express or implied, including, but not limited to, any implied warranties of merchantability or fitness for particular purposes. No person or entity is authorized to incur or assume for Komet any other expense, obligation or duty as to products designed, manufactured and/or distributed by Komet.

So long as they are used under normal working conditions and in compliance with the manufacturer's working specifications and maintenance instructions, all products distributed by Komet are warranted to be free of defects in material and workmanship for a period of one year from the date of the product's original shipment. Normal wear and tear arising from operation, damages due to improper or inadequate maintenance and damages due to presence of sand or mud and due to oxidation or any other chemical processes are specifically excluded from this limited

warranty. This limited warranty does not apply to any product that has been altered in any way. Komet undertakes, at its unquestionable judgement, to replace or repair free of charge those parts of the apparatus that proved to be faulty, providing that they are returned shipping charges prepaid. The exclusive and sole remedy with respect to above provisions is expressly limited to the repair or replacement of the part deemed to be faulty. Komet shall not be liable for any crop damages, any direct, consequential or incidental damages to persons or things resulting from any use of Komet's products.

Komet reserves the right, at any time without notice, to alter or modify its products if deemed appropriate or necessary. Illustrations and instructions are for information purposes only and are not binding in any way. Any variations to the above provisions shall be accepted only if defined and confirmed in writing by Komet. In case a legal dispute should arise, the place of jurisdiction is the Court of Lienz/Austria.





Komet Austria GmbH

Julius Durst Str. 10
9900 Lienz/Austria
Ph. (+43) 4852 71550 500
Fax. (+43) 4852 71550 550
komet@kometirrigation.com
www.kometirrigation.com



Rif. 479 ED, Z24/04 - ...

© Copyright 2024 Komet Austria GmbH

Todos os dados, as indicações e as ilustrações que aparecem neste folheto são exclusivamente para efeitos de informação. Os mesmos poderão ser mudados a qualquer momento sem aviso prévio, e sem que impliquem responsabilidade alguma para a empresa. Indications et illustrations communiquées à titre indicatif, non contractuelles. Sous réserve de modification, sans préavis.