



INNOVATIVE
IRRIGATION

komet | *Twin*

Weitstrahlregner

für Maschinen, Pivots und Anlagen

Irrigatori a lunga gittata

per Semoventi, Pivot e Impianti



THE KOMET ADVANTAGE:
INNOVATION WITH IMPACT

komet | *Twin*

Ortsfeste Anlagen / Impianto fisso



Staubfreihaltung / Controllo polveri



Sportanlagen / Campi sportivi



Holzbefeuchtung / Legname



Abwasserverregnung / Distribuzione acque reflue



Viehzucht / Allevamento



**Optimale
Leistung
in vielen
Anwendungen /
Prestazioni
ottimali
in ogni
applicazione**

Beregnungsmaschinen / Semovente



Pivot Anlagen / Pivot





Komet Philosophie

Wir sind ein Familienunternehmen. Und als solches fühlen wir uns den Werten und der Tradition, für die schon unser Vater Roland Drechsel als Unternehmensgründer eingestanden ist, weiterhin verpflichtet. Ehrlichkeit, Respekt und Vertrauen stehen für uns an erster Stelle. Für uns sind sie - auch und gerade in Zeiten des globalisierten Business - die Basis erfolgreicher Geschäftsbeziehungen. Dass ein gegebenes Versprechen eingehalten wird, dass Vereinbarungen für uns verbindlich sind - das erscheint uns heute wichtiger denn je.

Als kompetenter und verlässlicher Partner helfen wir unseren Kunden, die optimale Beregnung zu gewährleisten - bei höchster Effizienz und maximaler Schonung der Ressourcen. Wir bemühen uns um langfristige und tragfähige Beziehungen zu unseren Kunden. Der intensive Austausch mit den Kunden und eine genaue Analyse der jeweiligen Rahmenbedingungen und Erfahrungen ermöglichen es uns, individuelle Lösungen anzubieten und bestehende Konzepte gegebenenfalls zu optimieren. Eine Vielzahl langjähriger Geschäftsbeziehungen spricht dafür, dass dieser Weg der richtige ist.

Filosofia Komet

Siamo un'azienda familiare, tre fratelli che hanno raccolto i valori e l'approccio al lavoro e alle relazioni in cui il fondatore Roland Drechsel, nostro padre, credeva profondamente. Onestà, rispetto e un atteggiamento fiducioso sono il nostro pane quotidiano. Siamo convinti infatti che, nell'era del mercato globalizzato, siano questi valori a fare la differenza nelle relazioni e permettere di coltivare un business sano e duraturo.

Manteniamo le promesse e rispettiamo gli impegni presi: così vogliamo essere il partner forte, serio e affidabile che garantisce l'eccellenza nell'irrigazione con livelli di efficienza impareggiabili che limitano al massimo gli sprechi. Desideriamo costruire con il cliente relazioni di collaborazione vivaci, che durano nel tempo. Cerchiamo di conoscere il suo ambiente di lavoro per poter offrire nuove soluzioni a misura delle sue specifiche esigenze e migliorare i prodotti già esistenti.

La ricchezza delle relazioni che abbiamo saputo costruire fino a oggi conferma che stiamo percorrendo la strada giusta.



Betriebs-
kosten

VS

An-
schaftungs-
kosten

Zu den Marktgesetzen der jüngeren Vergangenheit zählt es, dass die Anschaffungskosten eines Produktes im Vordergrund stehen. Das ist verständlich, steht einer nachhaltigen Kosten-Nutzen Analyse aber oft im Weg. Gerade bei langlebigen Produkten wie die unseren, die viele Jahre im Einsatz sind, entscheiden in erster Linie die Betriebskosten und die Wartungs- und Reparaturfrequenzen über die tatsächliche Rentabilität. Wir von Komet sind davon überzeugt, dass durch die Optimierung der Betriebskosten der eigentliche Mehrwert für den Kunden entsteht. Deshalb konzentrieren wir uns bei der Entwicklung unserer Produkte auf hohe Zuverlässigkeit, einfache Bedienbarkeit und eine optimale, Ressourcen schonende Effizienz. Etwas kostengünstigere Lösungen mögen auf den ersten Blick ökonomischer sein. Auf lange Sicht aber bewähren sich eben diese den individuellen Bedürfnissen angepassten Produkte, die sich durch hohe Qualität und Langlebigkeit und vergleichsweise geringe Betriebskosten auszeichnen. Auch dafür geben wir unser Wort.

Costo
utilizzo

VS

Costo
acquisto

Il mercato in tempi recenti ha concentrato la sua attenzione sul costo di acquisto dei prodotti. Questo atteggiamento, anche se comprensibile, dimentica l'importanza di un'analisi approfondita del rapporto costi/benefici. Soprattutto per prodotti che hanno una vita lunga come i nostri, i costi di esercizio, l'efficienza, la frequenza degli interventi di manutenzione e delle riparazioni sono fattori chiave per determinarne la reale produttività. Noi di Komet siamo fermamente convinti che il vero risparmio per i nostri clienti si realizzi con l'ottimizzazione dei costi di utilizzo. Per questo, quando progettiamo e sviluppiamo nuovi prodotti, la nostra priorità è renderli il più affidabili ed efficienti possibile, semplici da utilizzare e capaci di limitare i consumi e gli sprechi di risorse. Anche se inizialmente una soluzione poco costosa può sembrare la più economica, nel lungo periodo non c'è dubbio che solo prodotti di alta qualità, affidabili, resistenti, che garantiscono una lunga durata e ridotti costi di utilizzo come i nostri, vincono la sfida della convenienza.

Die Vorteile / I vantaggi

1.

WASSERVERTEILUNG
DISTRIBUZIONE DELL'ACQUA

2.

WURFWEITE
GITTATA

3.

ENERGIE EFFIZIENZ
EFFICIENZA ENERGETICA

4.

ZUVERLÄSSIGKEIT
AFFIDABILITÀ

5.

ANPASSUNGSFÄHIGKEIT
ADATTABILITÀ



1

Wasserverteilung /
Distribuzione

1 Wasserverteilung / Distribuzione



Eine effiziente Beregnung ist für jede Kultur ein wichtiger Wachstumsfaktor. Eine gleichmäßige Wasserverteilung erlaubt dem Boden eine homogene Wasseraufnahme bei gleichzeitiger Verminderung von Wasserverlusten durch Rinnale. Dies trägt nachhaltig zu gleichmäßigerem Pflanzenwachstum bei, eine höhere und vor allem eine bessere Qualität der Ernte ist die Folge. Eine feine Wasserverteilung erlaubt auch den Anbau von empfindlichen Kulturen.

Per qualsiasi coltivazione la cosa più importante è riuscire a ottenere omogeneità d'irrigazione. Una distribuzione uniforme permette al suolo di assorbire l'acqua in modo omogeneo, evitando perdite per ruscellamento. In questo modo, oltre a equilibrare la crescita delle piante, si può generare un incremento del raccolto e della sua qualità. Una distribuzione fine dell'acqua permette anche la coltivazione di piante sensibili.

Das automatische Bremssystem von Komet

Dieser Mechanismus erlaubt dem Regner eine konstante Rotationsgeschwindigkeit zu halten, unabhängig von den jeweiligen Betriebsbedingungen wie Druck und Durchfluss.



Automatisch geregelte Bremskraft
→ Ideale Rotation bei allen Druckstufen
Potenza freno autoregolata
→ Velocità di rotazione ideale ad ogni pressione



Zu hohe Bremskraft
→ Zu langsame Rotationsgeschwindigkeit
Potenza del freno troppo alta
→ Velocità di rotazione troppo lenta



Zu geringe Bremskraft
→ Zu schnelle Rotationsgeschwindigkeit
Potenza del freno troppo bassa
→ Velocità di rotazione troppo veloce

Freno Automatico Komet

È un meccanismo progettato per permettere all'irrigatore di mantenere costante la velocità di rotazione in qualsiasi condizione di lavoro, a prescindere dalla pressione e dalla portata dell'acqua.

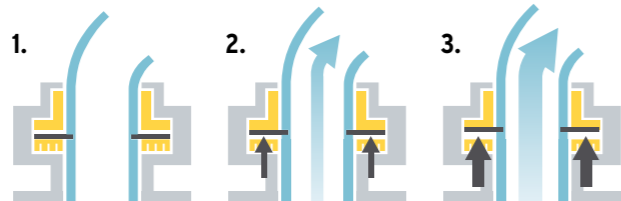
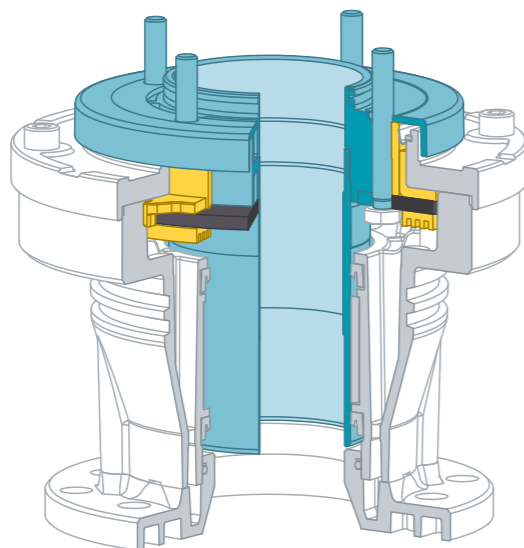

Automatisches Bremssystem Sistema freno automatico

1. In Ruhestellung sitzt der Regner mittels seiner Bremscheibe auf den unteren Bremssegmenten. In attesa di operare, l'apparecchio è appoggiato tramite il disco freno sui segmenti freno inferiori.

2. Mit steigendem Betriebsdruck wird die Bremscheibe gegen die oberen Bremssegmente gedrückt und generiert dabei eine Bremskraft. All'aumentare della pressione d'esercizio il disco freno si innalza e spinge contro i segmenti freno superiori generando una forza frenante.

3. Ein höherer Betriebsdruck erzeugt eine größere Bremskraft um die vom Antriebssystem erzeugte höhere Rotationskraft zu kompensieren. Una maggiore pressione d'esercizio produrrà una maggiore forza frenante per compensare l'aumentata forza di rotazione.

Komet Ablenker

Dieses innovative Bauteil erlaubt das Wasser, vom Regner entlang der ganzen Wurfweite gleichmäßig zu verteilen. Durch die integrierte Technologie und strömungsdynamischen Elemente ist der Ablenker in seiner Funktion für alle Druckstufen und Druckschwankungen bestens geeignet.

Deflettore Komet

È un sistema altamente innovativo, capace di distribuire l'acqua in modo efficace e uniforme dall'irrigatore per tutta la lunghezza della sua gittata. Grazie alla tecnologia e agli elementi fluidodinamici inseriti all'interno del meccanismo, questo componente è insensibile al livello e alle variazioni di pressione dell'acqua.

Ablenker in Funktion / Deflettore in azione



Ablenker in Funktion / Deflettore in azione



Ablenker in Anfahrphase / Deflettore in fase di avvio



2 | Wurfweite Gittata

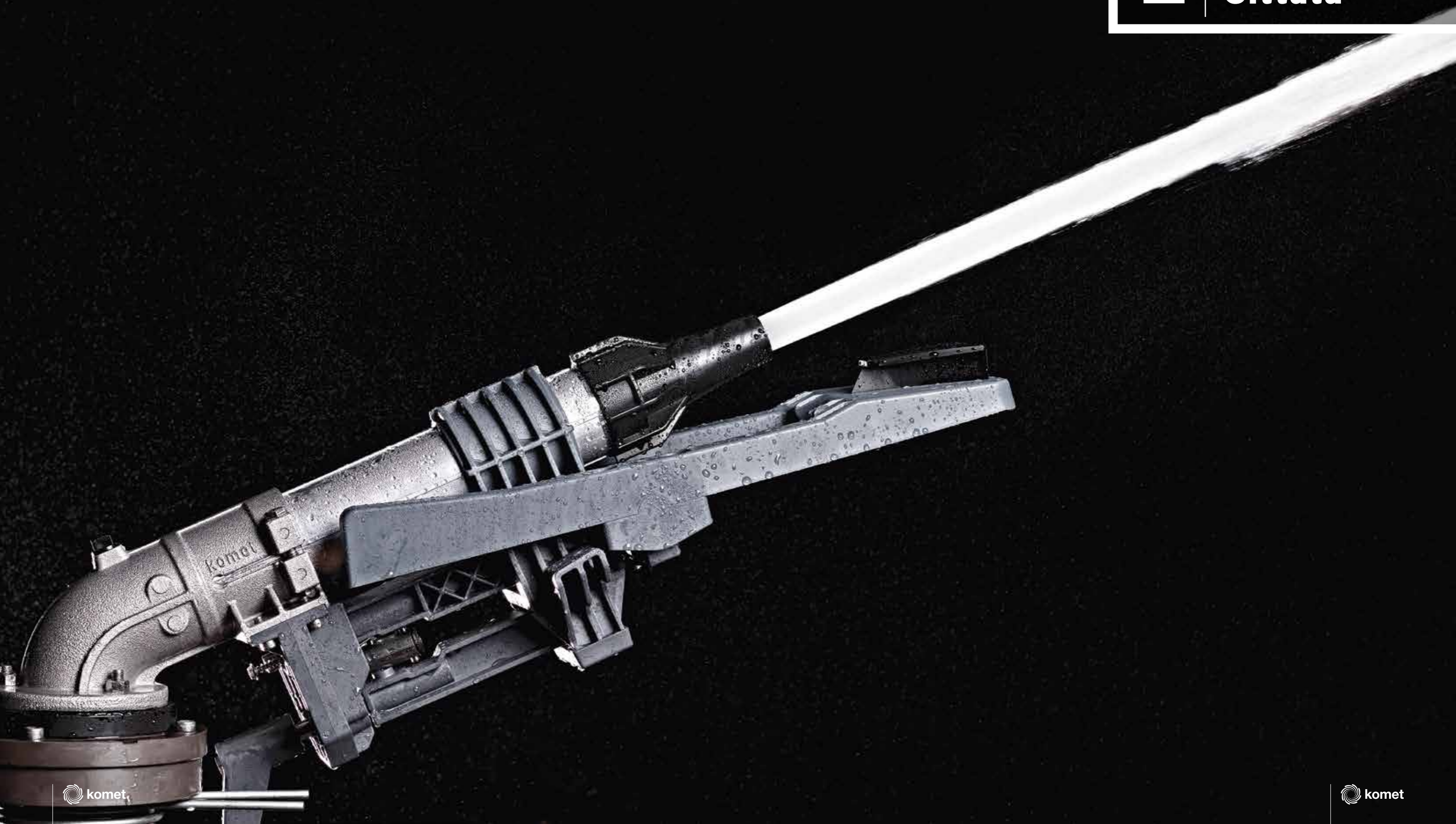

2

Wurfweite / Gittata

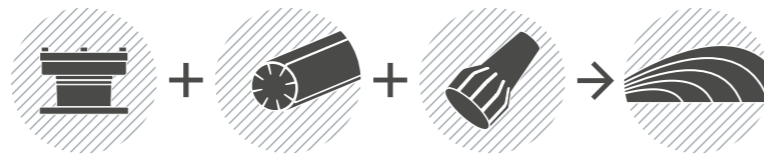

Die Wurfweite bestimmt die beregnete Fläche. Je größer die Wurfweite, desto größer die beregnete Fläche, was wiederum die Wirtschaftlichkeit der Beregnung steigert. Gleichzeitig bewirkt eine größere Wurfweite auch eine Reduzierung des augenblicklichen Niederschlags und dadurch wird die Wasseraufnahme des Bodens verbessert.

Più lunga è la gittata, maggiore è l'area coperta dall'irrigazione. Il risultato è un'attività irrigua più economica, con una riduzione della precipitazione istantanea che favorisce l'assorbimento dell'acqua da parte del suolo.

Komet Strömungsdynamik

Der Ablenker ist so konzipiert und konstruiert worden, dass er beim Eintauchen in den Wasserstrahl möglichst verhindert, dass sich Schwingungen auf den ganzen Regner übertragen. Dadurch kann der Wasserstrahl die Atmosphäre kraftvoll durchdringen und so maximale Wurfweiten erzielen.

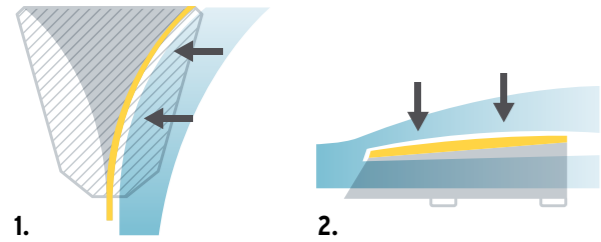

Fluidodinamica Komet

Il deflettore è concepito e progettato secondo un principio fluidodinamico che gli permette di interferire con il getto d'acqua limitando al massimo le oscillazioni dell'irrigatore. Questo è fondamentale per ottenere un getto d'acqua in grado di penetrare con efficacia l'atmosfera per massimizzare i valori di gittata.

1. Draufsicht des Ablenkers
Vista dall'alto del deflettore
2. Seitliche Ansicht des Ablenkers
Vista laterale del deflettore

Komet Strahlrohr

Das Strahlrohr samt seiner inneren Strahlgleichrichter-Rippen wurde mit Hilfe modernster hydraulischer Simulationssoftware optimiert, damit das Wasser die Düse mit den geringstmöglichen Turbulenzen und Druckverlusten erreicht.

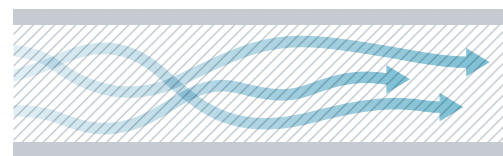

Standard Strahlrohr
Tubo di lancio normale



Komet Twin Strahlrohr
Tubo di lancio Komet Twin

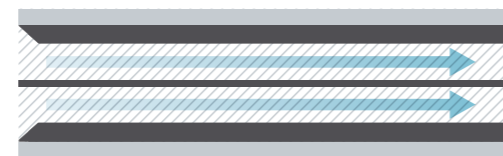

Komet Twin Strahlrohr
Tubo di lancio Komet Twin

Tubo di lancio Komet

Grazie all'esperienza e all'utilizzo dei più avanzati software di simulazione idraulica, la configurazione del tubo di lancio e delle alette interne raddrizzatrici del flusso è stata ottimizzata per permettere all'acqua di confluire al boccalio con le minori perdite di pressione e turbolenze possibili.

Komet Düse

Die einzigartige Form der Komet Düse, aus technischem Kunststoff gefertigt, erlaubt es dem Wasser vom Durchmesser des Strahlrohres zu dem für die Beregnung definierten Durchmesser mit größt möglicher Geschwindigkeit zu fließen und dann die Düse, mit einem perfekt runden Wasserstrahl zur Erzielung unerreichter Wurfweiten, zu verlassen.

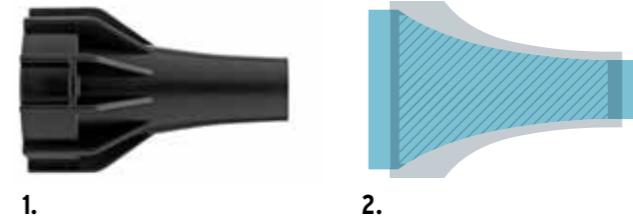

Boccalio Komet

La particolare forma del boccalio Komet, costruito in tecnopolimero, permette all'acqua di passare dal diametro del tubo al diametro predefinito per l'irrigazione, con un getto perfettamente cilindrico e con la massima velocità di flusso, per ottenere valori di gittata senza eguali.

1. Düse
Boccalio
2. Schnitt: Zusammenführung des Wasserstrahles
Sezione boccalio: convergenza del getto

Zylindrischer Wasserstrahl am Düsenaustritt / Getto perfettamente cilindrico all'uscita dal boccalio



3

**Energie Effizienz /
Efficienza energetica**



3

Energie Effizienz / Efficienza energetica



Der Betriebsdruck bedingt maßgeblich die Betriebskosten eines Beregnungssystems: je höher der benötigte Betriebsdruck, desto höher fallen die Betriebskosten aus. Der Unterschied liegt in der Möglichkeit, den Betriebsdruck zu senken, ohne dabei die Qualität der Wasserverteilung zu beeinträchtigen.

Maggiore è la pressione dell'acqua richiesta da un impianto d'irrigazione, maggiori saranno i costi operativi per l'irrigazione. Ciò che fa la differenza è trovare un metodo per limitare la pressione di esercizio senza sacrificare la qualità dell'uniformità della distribuzione.

Komet Energy System

Durch die Verwendung innovativer Materialien mit geringem spezifischen Gewicht und ausgezeichneten tribologischen Eigenschaften gepaart mit einer gegenseitigen Abstimmung der Komponenten und deren Systeme erzielen wir eine ausgezeichnete Funktion des automatischen Bremssystems und Antriebssystems. Dadurch wird eine effiziente Funktion des Regners bei allen Druckstufen gewährleistet.

Komet Energy System

Grazie all'utilizzo di materiali molto innovativi con peso specifico ridotto e caratteristiche tribologiche all'avanguardia, unitamente alla taratura reciproca dei componenti e ai loro automatismi, otteniamo il massimo rendimento dal freno automatico e dall'azionamento a bassa inerzia dell'irrigatore, per un funzionamento efficiente a tutti i livelli di pressione d'esercizio, anche variabili o bassi.

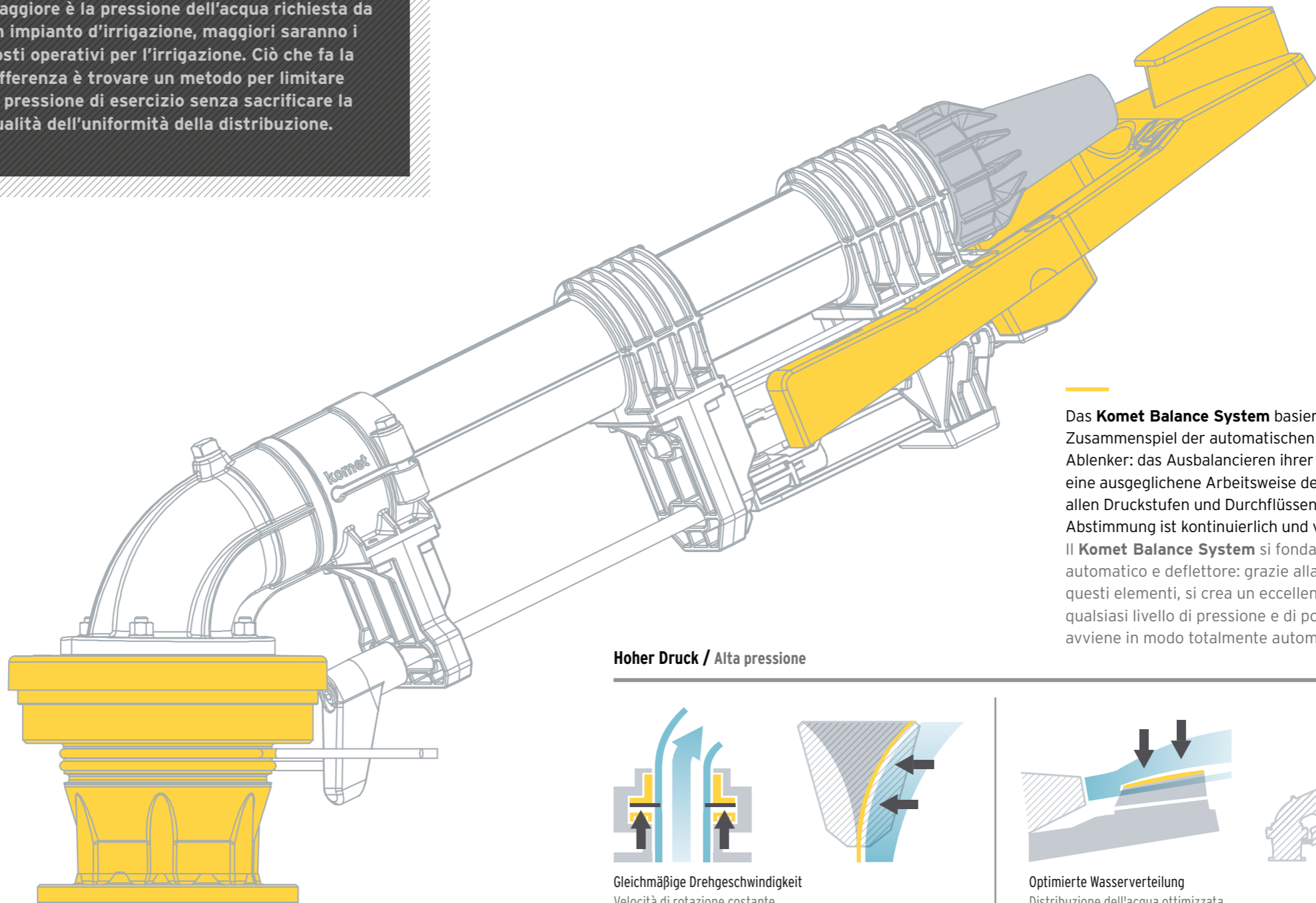

Niederdruck / Bassa pressione



Gleichmäßige Drehgeschwindigkeit
Velocità di rotazione costante

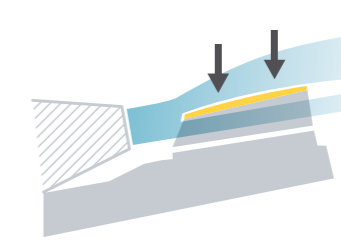
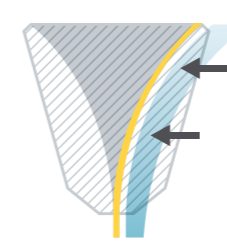

Optimierte Wasserverteilung
Distribuzione dell'acqua ottimizzata

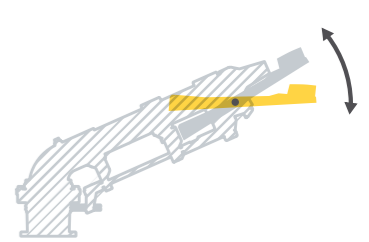

Hoher Druck / Alta pressione



Gleichmäßige Drehgeschwindigkeit
Velocità di rotazione costante

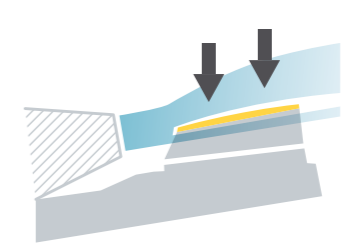
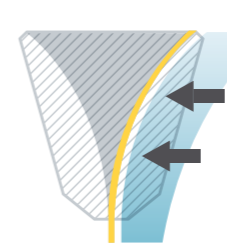

Optimierte Wasserverteilung
Distribuzione dell'acqua ottimizzata

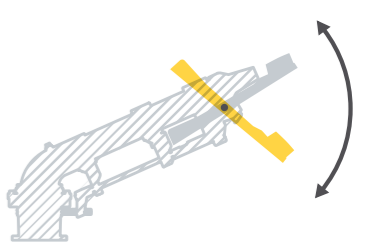

Das **Komet Balance System** basiert auf dem Zusammenspiel der automatischen Bremse und dem Ablenker: das Ausbalancieren ihrer Funktion bewirkt eine ausgeglichene Arbeitsweise des Regners bei allen Druckstufen und Durchflüssen. Die gegenseitige Abstimmung ist kontinuierlich und vollkommen automatisch. Il **Komet Balance System** si fonda sul rapporto tra freno automatico e deflettore: grazie alla precisa armonia di questi elementi, si crea un eccellente bilanciamento con qualsiasi livello di pressione e di portata. Tutto questo avviene in modo totalmente automatico e quindi continuo.

4

**Zuverlässigkeit /
Affidabilità**



4

Zuverlässigkeit / Affidabilità



Es ist wichtig, dass jedes Beregnungssystem absolut zuverlässig arbeitet um Ernteausfälle und Energievergeudung zu vermeiden und noch wichtiger um das Potential des Bodens voll auszuschöpfen. Dabei muss der nicht ständig beaufsichtigte Regner immer zuverlässig mit maximaler Effizienz arbeiten und auf die Notwendigkeit von Nachjustierungen oder Wartungen verzichten können.

È fondamentale che qualsiasi impianto d'irrigazione lavori con continuità, per evitare danni di produzione, sprechi energetici e relativi costi e, soprattutto, per ottimizzare le potenzialità di un terreno. L'irrigatore, non essendo supervisionato continuamente, deve funzionare sempre al meglio delle sue possibilità, senza necessità di regolazioni o manutenzione.

Komet Self Control

Sollten sich die Betriebsbedingungen wie Druck und Durchfluss ändern, reagiert der Regner durch Anpassung seiner Mechanismen um immer mit maximaler Effizienz arbeiten zu können.

Komet Self Control

Al variare delle condizioni dell'irrigazione, quali pressione e portata, l'apparecchio autoregola i suoi meccanismi di funzionamento per operare sempre al massimo dell'efficienza.



Das automatische Bremssystem ist dank der verwendeten Materialien einzigartig in seiner Funktion. Der Nippel aus chemisch behandeltem rostfreien Stahl ist in ein zur Erhöhung der Resistenz gegen Oxidation und Korrosion ebenfalls chemisch behandeltes Gehäuse aus Aluminium eingebaut.

Sistema freno automatico, unico per la sua funzione grazie ai materiali utilizzati. Il nippel, costruito in acciaio inossidabile trattato chimicamente, è inserito in una struttura di alluminio, anch'essa chimicamente trattata per aumentarne la resistenza all'ossidazione e corrosione.

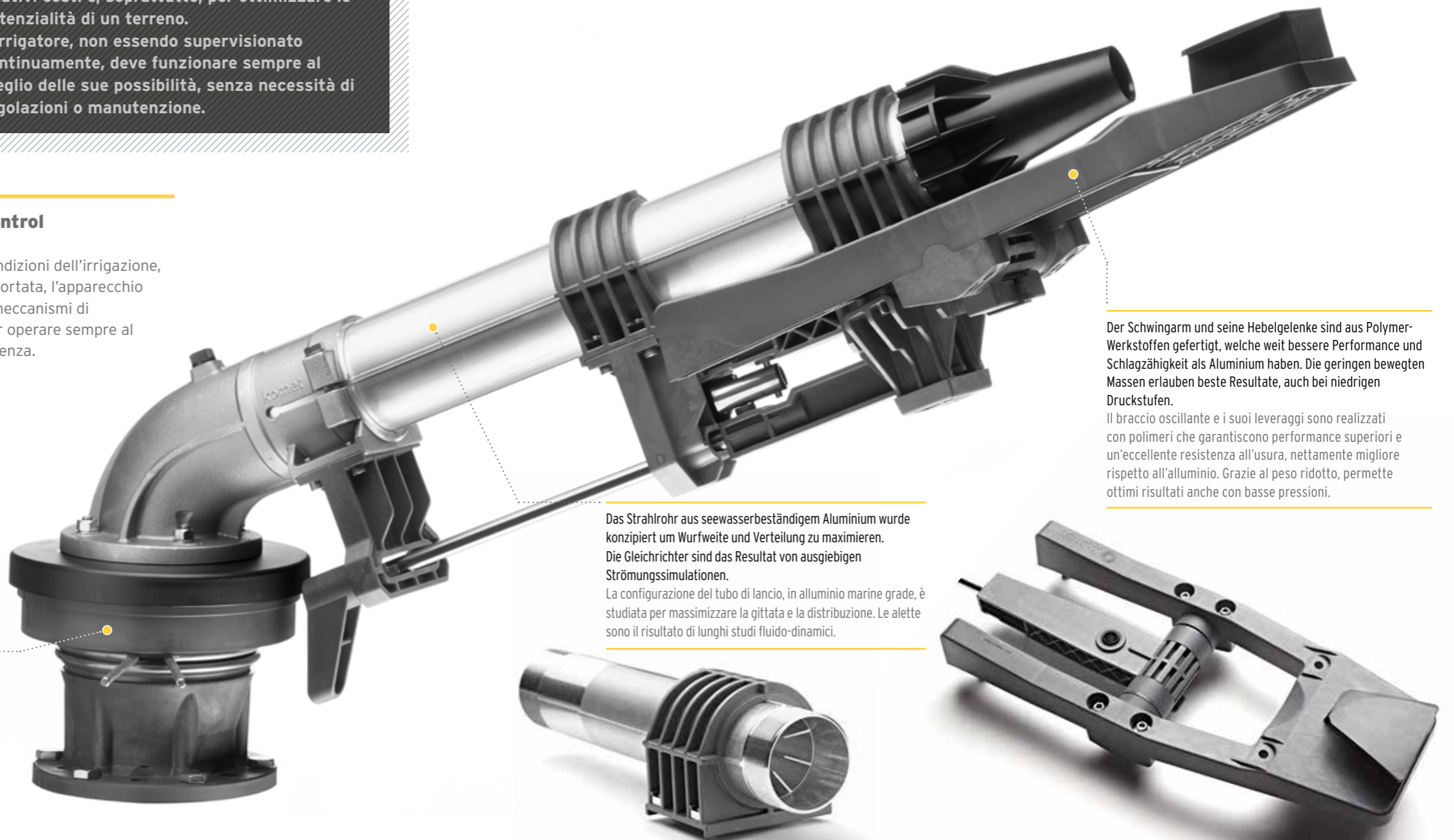

Komet Design

Die Zuverlässigkeit eines Gerätes steht bei jedem neuen Projekt im Mittelpunkt, bei der Konstruktion und Auswahl des geeigneten Materials jeder einzelnen Komponente wird dieser Tatsache Rechnung getragen.

Komet Design

Fin dalla fase di progettazione, l'affidabilità dell'apparecchio rimane un punto focale, per questo poniamo la massima attenzione ad ogni singolo particolare e alla scelta dei materiali utilizzati.

Komet Qualität

Die Präzisionsbearbeitung von jedem Teil, die strengen Qualitätskontrollen entlang der Fertigungskette und letztendlich der Test mit Wasser eines jeden einzelnen Regners sind unsere Garantie für höchste Qualität.

Komet Qualität

La lavorazione di precisione di ogni minimo particolare, i rigorosi controlli di qualità effettuati durante tutto il processo di produzione e il test finale con acqua di ogni singolo apparecchio, sono garanzia di un controllo di qualità senza pari.

Das Strahlrohr aus seewasserbeständigem Aluminium wurde konzipiert um Wurfweite und Verteilung zu maximieren. Die Gleichrichter sind das Resultat von ausgiebigen Strömungssimulationen. La configurazione del tubo di lancio, in alluminio marine grade, è studiata per massimizzare la gittata e la distribuzione. Le alette sono il risultato di lunghi studi fluido-dinamici.

Der Schwingarm und seine Hebelgelenke sind aus Polymerwerkstoffen gefertigt, welche weit bessere Performance und Schlagzähigkeit als Aluminium haben. Die geringen bewegten Massen erlauben beste Resultate, auch bei niedrigen Druckstufen. Il braccio oscillante e i suoi leveraggi sono realizzati con polimeri che garantiscono performance superiori e un'eccellente resistenza all'usura, nettamente migliore rispetto all'alluminio. Grazie al peso ridotto, permette ottimi risultati anche con basse pressioni.

5

**Anpassungsfähigkeit /
Adattabilità**



5

Anpassungsfähigkeit / Adattabilità

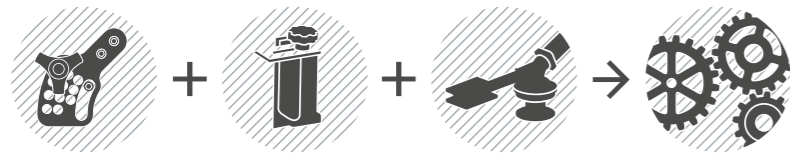

Es ist äußerst wichtig, dass sich ein Regner allen Situationen optimal anpasst, um bestmögliche Leistung in den verschiedenen Berechnungssystemen und Einsatzbedingungen, auch extremen, zu erzielen.

È fondamentale che un irrigatore si adatti perfettamente a ogni situazione, mantenendo performance eccellenti su qualsiasi tipo di impianto e in qualsiasi condizione ambientale, anche estrema.

Komet Inverter

Für eine effiziente Beregnung ist es wichtig, innerhalb der eigenen Feldgrenzen zu beregnen. Dies spart nicht nur wertvolle Ressourcen, die sonst an angrenzende Areale verloren gehen, sondern vermeidet auch unnötige Diskussionen mit den Nachbarn. Grenzt das Feld an Straßen oder benachbarte Felder, ist es üblich die Beregnung in Richtung der Beregnungsmaschine zu beginnen und anschließend den Beregnungssektor manuell zu ändern. Dieser Vorgang kann nun durch den patentierten Komet Inverter automatisiert werden.

Komet Inverter

Rimanere entro i confini del campo è importante per un'irrigazione efficiente. Non solo consente di risparmiare preziose risorse che altrimenti andrebbero perse sul terreno adiacente, ma può anche evitare inutili discussioni con i vicini. Quando il campo è adiacente a strade o aree coltivate limitrofe, è comune iniziare l'irrigazione rivolta verso il semovente e cambiare manualmente il settore d'irrigazione in seguito. Questa procedura può ora essere automatizzata con l'uso del Komet Inverter brevettato.

Komet Twin 160 Ultra mit Inverter
Komet Twin 160 Ultra con Inverter

Erster Beregnungssektor
Angolo del primo settore

Zweiter Beregnungssektor
Angolo del secondo settore



Timer

Inverter

Komet bewegungsaktivierter Timer Komet Timer attivato da movimento

Die Zeit für den ersten Beregnungssektor kann auf max. 999 Minuten eingestellt werden. Nach Aktivieren des Timers bleibt dieser 36 Stunden im Standby Modus. Innerhalb dieses Zeitraums, kann der Betrieb jederzeit gestartet werden. Der Countdown beginnt, sobald Wasser durch den Regner läuft, der Timer also mittels Bewegung aktiviert wird.

Il tempo per il primo settore del ciclo irriguo può essere impostato a un massimo di 999 minuti. Una volta attivato il timer rimane in stand-by per 36 ore. In questo lasso di tempo l'operazione può essere avviata in qualsiasi momento. Il conteggio alla rovescia inizierà non appena l'acqua scorre attraverso l'irrigatore e il timer viene attivato dal movimento.



Komet Inverter Timer

Komet Inverter Stop and Go Funktion

Sollte die Maschine die Arbeit einstellen, während der Regner noch im ersten Sektor beregnet, stoppt der Timer den Countdown und geht für weitere 36 Stunden in den Standby Modus zurück. Nimmt die Maschine innerhalb dieser Zeit die Arbeit wieder auf, zählt der Timer die verbleibende Zeit weiter, bevor er in den zweiten Beregnungssektor wechselt.

Komet Inverter Funzione Stop and Go

Se la macchina smette il lavoro mentre l'irrigatore sta ancora irrigando il primo settore, il timer interrompe il conteggio alla rovescia e torna in stand-by per altre 36 ore. Se la macchina riprende il lavoro entro questo lasso di tempo, il timer continua a contare il tempo rimanente prima di passare al secondo settore di irrigazione.

Der Komet Inverter ist für folgende Anwendungen geeignet: Komet Inverter è adatto per le seguenti applicazioni:

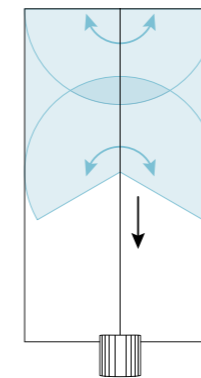

Anwendung "A"

Beregnung mit Anfangs-Inversion des Regner
Irrigazione con inversione iniziale dell'irrigatore

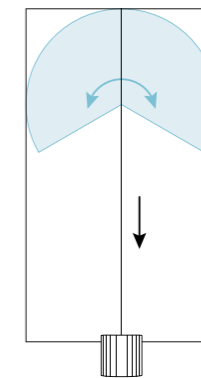

Anwendung "B"

Beregnung mit normalem Einzug des Regners
Irrigazione con un angolo settore normale dell'irrigatore

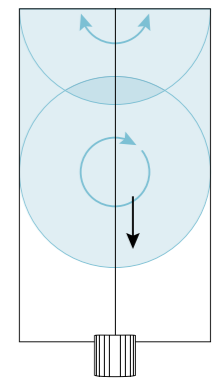

Anwendung "C"

Beregnung mit Anfangs-Inversion und automatischen Übergang in Kreisberegnung bis zum Ende des Beregnungszyklus
Irrigazione con inversione iniziale e passaggio al funzionamento a cerchio completo fino alla fine del ciclo irriguo

Der patentierte Komet Inverter für Beregnungsmaschinen, ist ein zeitgesteuerter Mechanismus welcher die Beregnungssektoren während des Betriebs wechselt. Er ermöglicht die Beregnung zweier völlig unabhängiger Sektoren, welche vor Inbetriebnahme eingestellt werden müssen. Beginnend im ersten Beregnungssektor, wechselt der Regner nach Ablauf einer voreingestellten Zeit automatisch in den zweiten Beregnungssektor. Ist ein anschließender Vollkreisbetrieb gewünscht, steht ein Adapter zur Vollkreisberegnung zur Verfügung.

Il Komet Inverter brevettato, utilizzato su semovente, è un dispositivo temporizzato per cambiare i settori d'irrigazione durante il ciclo irriguo. Permette d'irrigare due settori d'irrigazione completamente indipendenti che vengono impostati prima di iniziare il ciclo irriguo. Dal primo settore d'irrigazione, l'irrigatore a lunga gittata passa automaticamente al secondo settore d'irrigazione dopo che è trascorso un tempo prestabilito. Se è necessaria un'irrigazione successiva a cerchio completo, è disponibile un adattatore.

Komet Vari-Angle

Das Verstellen des Strahlwinkels ohne Durchflussverengung ermöglicht die Beregnung den vorherrschenden klimatischen Bedingungen anzupassen. Das Absenken des Strahlwinkels kann auch dazu verwendet werden, um Stromleitungen zu unterwandern.



Komet Angolo Variabile

La regolazione dell'angolo di traiettoria del getto senza restrizione del passaggio d'acqua permette di adattare l'irrigazione a qualsiasi condizione climatica, anche di forte vento. Questa regolazione determina un importante vantaggio anche quando si trovano ostacoli lungo il percorso, come una linea di alta tensione.

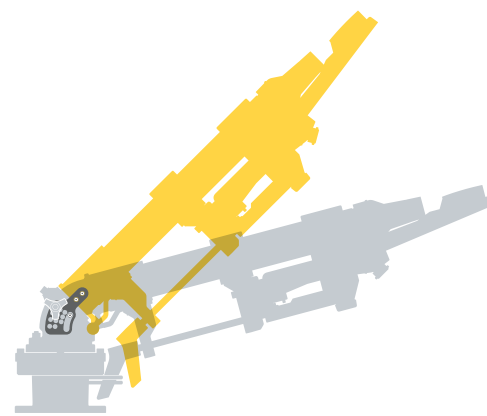

Der Strahlwinkel ist zwischen 15° und 45° manuell verstellbar. L'angolo di traiettoria è regolabile manualmente e può variare tra i 15° e i 45°.

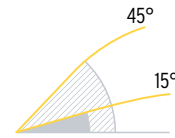

Wind / Vento

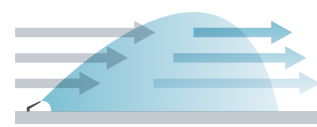

Starker Wind kann einen erheblichen Wasserverlust verursachen. In caso di forte vento si può avere una forte dispersione dell'acqua.

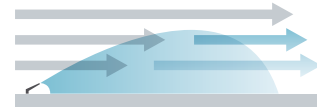

Absenken des Strahlwinkels kann den Wasserverlust verringern. Riducendo l'angolo di traiettoria si può ridurre tale dispersione.

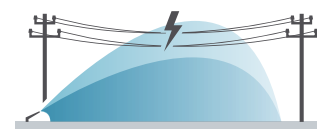

Verstellen des Strahlwinkels im Falle von Stromleitungen. Regolazione dell'angolo di traiettoria in caso di linee elettriche.

Komet Transport Lock

Wird der Regner während des Überstellens der Beregnungsmaschine nicht ausreichend gesichert, so kann es zu erheblichen Schäden am Regner kommen. Eine geeignete Lösung ist das Blockieren der Rotation des Regners, mit dem Komet Transport Lock.



Transport Lock
Twin 101 Ultra / Twin 140 Ultra

Transport Lock
Twin 160 Ultra / Twin 202 Ultra



Komet Transport Lock

Se l'irrigatore a lunga gittata non è adeguatamente fissato durante il trasporto del semovente, i movimenti possono causare notevoli danni all'irrigatore. Una soluzione adatta è quella di bloccare la rotazione dell'irrigatore utilizzando il Komet Transport Lock.

Das Komet Transport Lock lässt sich einfach am Regnerkörper montieren und verfügt über zwei Positionen, die eine Rotation des Regners entweder ermöglichen oder verhindern. Auf diese Weise kann es auch während des Betriebs installiert bleiben.

Facilmente installabile sopra la base dell'irrigatore a lunga gittata, il Komet Transport Lock offre due impostazioni che consentono oppure impediscono la rotazione. In questo modo può rimanere installato anche durante il normale ciclo irriguo.



Komet Dynamischer Strahlstörer

Durch die patentierte Funktion des dynamischen Strahlstörers gelingt es uns, einen Teil des Wassers vom Ende des Wasserstrahles zum Regner hin zu verteilen. Dies ist besonders wichtig bei Niederdruck. Dieser Mechanismus erlaubt auch die Anpassung der Wasserverteilung an die Anforderungen der ortsfesten Beregnungsanlagen.

Komet Spartiacqua dinamico

Il suo meccanismo permette di recuperare, in condizione di bassa pressione, parte dell'acqua di punta e ridistribuirlo verso l'irrigatore. Questo meccanismo permette inoltre di modificare, e quindi adattare, il profilo di distribuzione dell'acqua alle necessità del tipo d'impianto.

Wirkung des dynamischen Strahlstörers / Effetto dello spartiacqua dinamico sul getto d'acqua

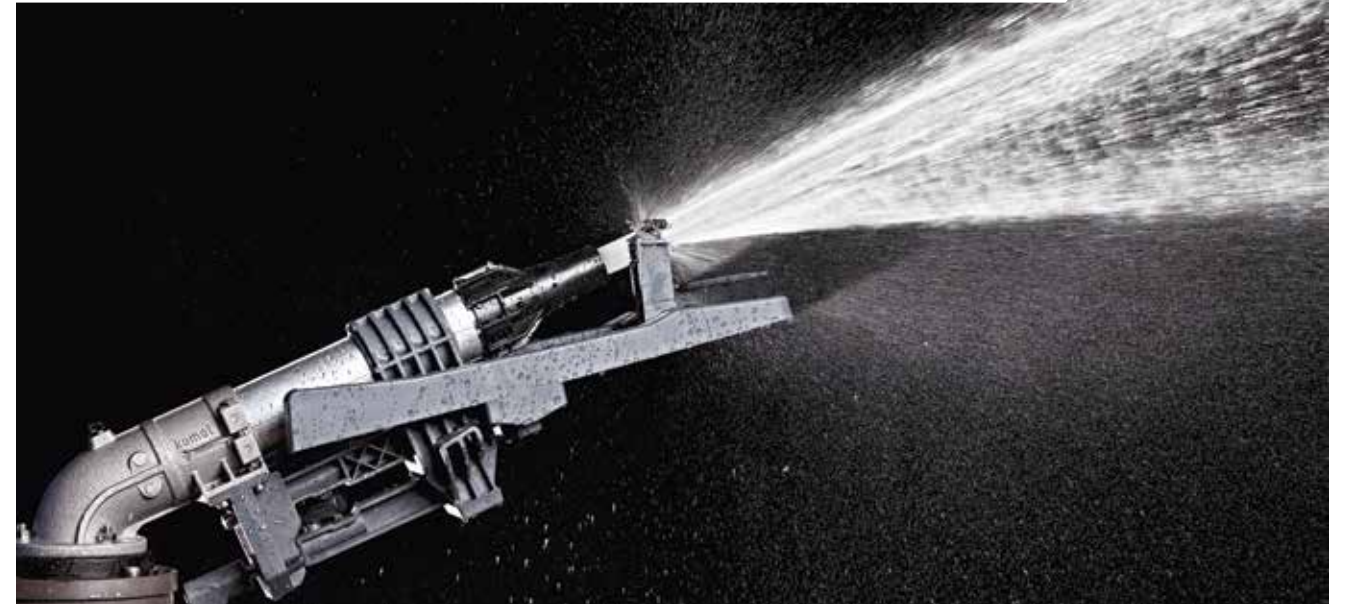

Einfluss des Strahlstörers bei Niederdruck / Effetto dello spartiacqua con bassa pressione

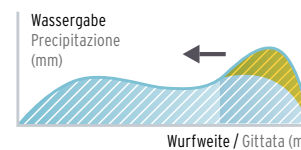

Schematisches Profil der Wasserverteilung **ohne** dynamischen Strahlstörer. Profilo schematico di distribuzione dell'acqua **senza** spartiacqua.

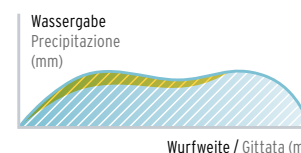

Schematisches Profil der Wasserverteilung **mit** dynamischen Strahlstörer. Profilo schematico di distribuzione dell'acqua **con** spartiacqua.

Einfluss des dynamischen Strahlstörers in ortsfesten Anlagen / Effetto dello spartiacqua nei sistemi fissi

Draufsicht schematisch / Vista dall'alto

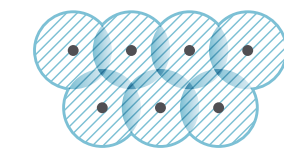

Ortsfeste Anlage **ohne** Strahlstörer
Sistema fisso **senza** spartiacqua

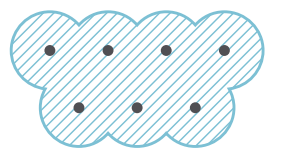

Ortsfeste Anlage **mit** Strahlstörer
Sistema fisso **con** spartiacqua

Gegengewicht

Die Verfügbarkeit von modellspezifischen Gegengewichten erlaubt eine gleichmäßige Funktion der Regner in unebenem Gelände oder Hanglagen.

Contrappeso

La disponibilità di contrappesi specifici per ogni modello permette un funzionamento regolare anche in presenza di configurazioni del terreno con pendenze molto accentuate.



**Das Resultat /
Il risultato**

komet | Twin Max

Verfügbare Modelle / Modelli disponibili

Twin Max

PIVOT 18°



Twin Max

PIVOT 12°



Twin Max

24°



Fixer Strahlwinkel 18° / 12° / 24°
Traiettoria fissa 18° / 12° / 24°



Großer Rohrquerschnitt
Grande sezione tubo



12 Düsen / 12 Boccagli
Ø 10 - 24 mm / 0.39" - 0.94"

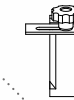

Dynamischer Strahlstörer (Optional)
Spartiacqua dinamico (Opzione)

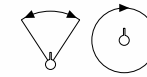

Sektor- und Kreisregner
Modello settore e circolare

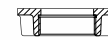

IG-Anschluss 2" BSP oder NPT
Attacco filettato 2" BSP / NPT

Abmessungen / Dimensioni 24°

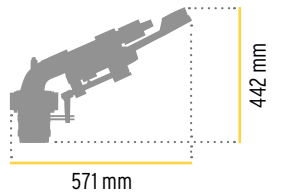

komet | Twin Max

Druck Pressione bar	Düse / Boccaglio 10 mm - 0.39"		Düse / Boccaglio 11 mm - 0.43"		Düse / Boccaglio 12 mm - 0.47"		Düse / Boccaglio 13 mm - 0.51"	
	Durchfluss Portata m³/h	Radius Gittata m	Durchfluss Portata m³/h	Radius Gittata m	Durchfluss Portata m³/h	Radius Gittata m	Durchfluss Portata m³/h	Radius Gittata m
2,0	5,4	21,8	6,6	22,9	7,8	23,9	9,2	25,1
2,5	6,1	24,1	7,3	25,3	8,7	26,5	10,3	27,6
3,0	6,7	26,3	8,1	27,7	9,6	29,1	11,2	30,2
3,5	7,2	28,1	8,7	29,5	10,3	30,9	12,1	32,0
4,0	7,7	29,8	9,3	31,3	11,1	32,7	13,0	33,8
4,5	8,1	30,8	9,9	32,3	11,7	33,7	13,8	34,9
5,0	8,6	31,8	10,4	33,2	12,4	34,6	14,5	35,9
5,5	9,0	32,9	10,9	34,2	13,0	35,5	15,2	36,9
6,0	9,4	33,9	11,4	35,2	13,5	36,4	15,9	37,9
6,5	9,8	34,6	11,9	36,0	14,1	37,2	16,6	38,7

P.S. Die in der Tabelle angegebenen Daten beziehen sich auf Windstille und können durch Windeinfluss oder andere Faktoren negativ beeinflusst werden. Der angegebene Betriebsdruck bezieht sich auf den Druck an der Düse. Das Absenken des Strahlwinkels erhöht die Effizienz der Beregnung bei Wind. Je 3 Grad Absenkung vermindert sich die Wurfweite um ca. 3 bis 4%.

Um die Wurfweite dieses Modells zu ermitteln, wenn es mit einem 18° Strahlwinkel und am Ende eines Pivot installiert ist, muss ein Faktor 0.82 auf die in der Performance-Tabelle angegebenen Wurfweite angewandt werden.

I dati si riferiscono ad aria calma e pressione al boccaglio. L'angolo di traiettoria del getto ribassato migliora l'efficienza dell'irrigazione in condizioni di vento riducendo leggermente la gittata. In generale ogni 3° di abbassamento della traiettoria la gittata si riduce del ca. 3-4%.

Per determinare i dati di gittata di questo modello, usato con un angolo di traiettoria di 18° e installato alla fine di un pivot, applicare un fattore 0.82 ai dati di gittata mostrati nella tabella di performance.

Hochleistungsdüsen / Boccaglio ad alto rendimento Strahlwinkel / Angolo traiettoria 24°

Düse / Boccaglio 14 mm - 0.55"		Düse / Boccaglio 15 mm - 0.59"		Düse / Boccaglio 16 mm - 0.63"		Düse / Boccaglio 17 mm - 0.67"		Düse / Boccaglio 18 mm - 0.71"		Düse / Boccaglio 20 mm - 0.79"		Düse / Boccaglio 22 mm - 0.87"		Düse / Boccaglio 24 mm - 0.94"	
Durchfluss Portata m³/h	Radius Gittata m	Durchfluss Portata m³/h	Radius Gittata m	Durchfluss Portata m³/h	Radius Gittata m	Durchfluss Portata m³/h	Radius Gittata m	Durchfluss Portata m³/h	Radius Gittata m	Durchfluss Portata m³/h	Radius Gittata m	Durchfluss Portata m³/h	Radius Gittata m	Durchfluss Portata m³/h	Radius Gittata m
10,6	26,3	12,2	27,4	13,9	28,6	15,7	28,7	17,6	28,9	21,7	29,1	26,3	29,5	31,3	30,0
11,9	28,8	13,7	29,9	15,5	31,0	17,6	31,6	19,7	32,2	24,3	33,5	29,4	34,1	35,0	34,8
13,0	31,3	15,0	32,3	17,0	33,4	19,2	34,5	21,6	35,6	26,6	37,8	32,2	38,7	38,3	39,6
14,1	33,1	16,2	34,2	18,4	35,3	20,8	36,5	23,3	37,7	28,7	40,1	34,8	41,3	41,4	42,6
15,1	34,9	17,3	36,0	19,7	37,1	22,2	38,4	24,9	39,7	30,7	42,3	37,2	44,0	44,3	45,6
16,0	36,0	18,3	37,2	20,9	38,4	23,6	39,7	26,4	41,0	32,6	43,7	39,4	45,5	46,9	47,3
16,8	37,1	19,3	38,4	22,0	39,6	24,8	40,9	27,8	42,3	34,4	45,0	41,6	47,0	49,5	49,1
17,7	38,2	20,3	39,5	23,1	40,9	26,0	42,2	29,2	43,6	36,0	46,2	43,6	48,4	51,9	50,6
18,4	39,3	21,2	40,7	24,1	42,2	27,2	43,5	30,5	44,8	37,6	47,5	45,5	49,8	54,2	52,2
19,2	40,2	22,0	41,6	25,1	43,1	28,3	44,4	31,7	45,8	39,2	48,5	47,4	50,9	56,4	53,4

komet | Twin 101 ULTRA

Verfügbare Modelle / Modelli disponibili

Twin 101
24° / 21°



Twin 101
VARI ANGLE



Twin 101
PIVOT 18°

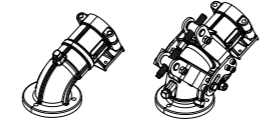

Fixer Strahlwinkel 24° / 21° / 18°
Traiettoria fissa 24° / 21° / 18°

Variabler Strahlwinkel 15° - 45°
Traiettoria regolabile 15° - 45°



Großer Rohrquerschnitt
Grande sezione tubo

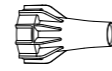

17 Düsen
17 Boccagli
Ø 12-28 mm / 0.47"-1.10"

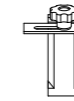

Dynamischer Strahlstörer (Optional)
Spartiacqua dinamico (Opzione)

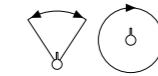
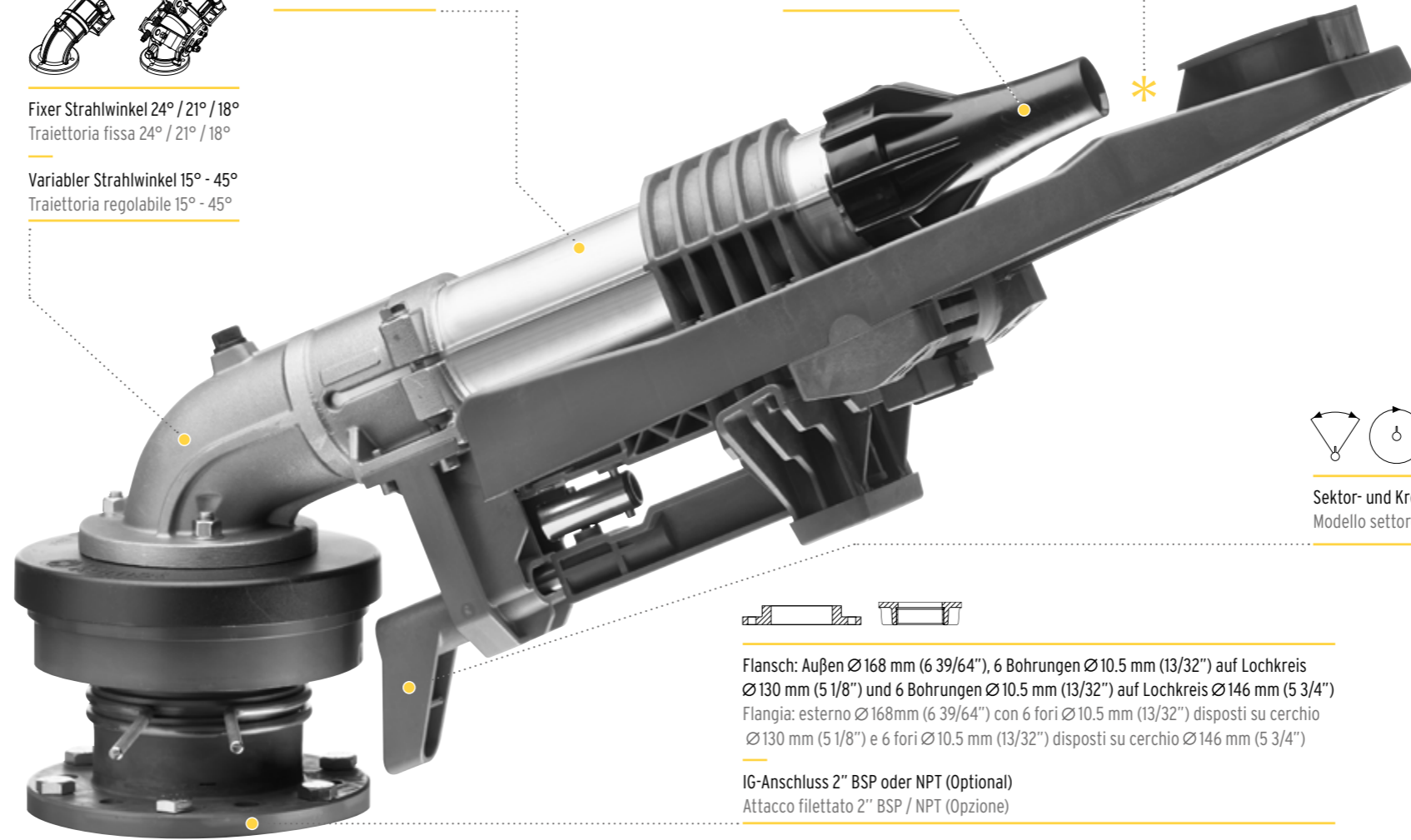

Sektor- und Kreisregner
Modello settore e circolare



Flansch: Außen Ø 168 mm (6 3/4"), 6 Bohrungen Ø 10.5 mm (13/32") auf Lochkreis Ø 130 mm (5 1/8") und 6 Bohrungen Ø 10.5 mm (13/32") auf Lochkreis Ø 146 mm (5 3/4")
Flangia: esterno Ø 168mm (6 3/4") con 6 fori Ø 10.5 mm (13/32") disposti su cerchio Ø 130 mm (5 1/8") e 6 fori Ø 10.5 mm (13/32") disposti su cerchio Ø 146 mm (5 3/4")

IG-Anschluss 2" BSP oder NPT (Optional)
Attacco filettato 2" BSP / NPT (Opzione)

Abmessungen / Dimensioni 24°

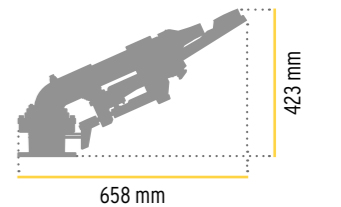

komet | Twin 101 ULTRA

Druck Pressione bar	Düse / Boccaglio 12 mm - 0.47"		Düse / Boccaglio 14 mm - 0.55"		Düse / Boccaglio 16 mm - 0.63"	
	Durchfluss Portata m³/h	Radius Gittata m	Durchfluss Portata m³/h	Radius Gittata m	Durchfluss Portata m³/h	Radius Gittata m
2,0	7,8	24,2	10,6	26,5	13,8	28,9
2,5	8,7	26,8	11,9	29,0	15,4	31,3
3,0	9,6	29,4	13,0	31,6	16,9	33,7
3,5	10,3	31,2	14,1	33,3	18,2	35,5
4,0	11,1	32,9	15,1	35,1	19,5	37,3
4,5	11,7	33,9	16,0	36,2	20,7	38,6
5,0	12,4	34,8	16,8	37,3	21,8	39,8
5,5	13,0	35,7	17,7	38,4	22,9	41,1
6,0	13,5	36,6	18,4	39,5	23,9	42,4
6,5	14,1	37,4	19,2	40,4	24,9	43,3
7,0	14,6	38,2	19,9	41,2	25,8	44,2

P.S. Die in der Tabelle angegebenen Daten beziehen sich auf Windstille und können durch Windeinfluss oder andere Faktoren negativ beeinflusst werden. Der angegebene Betriebsdruck bezieht sich auf den Druck an der Düse. Das Absenken des Strahlwinkels erhöht die Effizienz der Beregnung bei Wind. Je 3 Grad Absenkung vermindert sich die Wurfweite um ca. 3 bis 4%.

Um die Wurfweite dieses Modells zu ermitteln, wenn es mit einem 18° Strahlwinkel und am Ende eines Pivot installiert ist, muss ein Faktor 0.82 auf die in der Performance-Tabelle angegebenen Wurfweite angewandt werden.

I dati si riferiscono ad aria calma e pressione al boccaglio. L'angolo di traiettoria del getto ribassato migliora l'efficienza dell'irrigazione in condizioni di vento riducendo leggermente la gittata. In generale ogni 3° di abbassamento della traiettoria la gittata si riduce del ca. 3-4%.

Per determinare i dati di gittata di questo modello, usato con un angolo di traiettoria di 18° e installato alla fine di un pivot, applicare un fattore 0.82 ai dati di gittata mostrati nella tabella di performance.

Hochleistungsdüsen / Boccaglio ad alto rendimento Strahlwinkel / Angolo traiettoria 24°

Düse / Boccaglio 18 mm - 0.71"		Düse / Boccaglio 20 mm - 0.79"		Düse / Boccaglio 22 mm - 0.87"		Düse / Boccaglio 24 mm - 0.94"		Düse / Boccaglio 26 mm - 1.02"		Düse / Boccaglio 28 mm - 1.10"	
Durchfluss Portata m³/h	Radius Gittata m	Durchfluss Portata m³/h	Radius Gittata m	Durchfluss Portata m³/h	Radius Gittata m	Durchfluss Portata m³/h	Radius Gittata m	Durchfluss Portata m³/h	Radius Gittata m	Durchfluss Portata m³/h	Radius Gittata m
17,5	29,1	21,7	29,4	26,1	29,8	31,1	30,2	36,7	30,6	42,3	30,9
19,5	32,5	24,2	33,8	29,2	34,4	34,7	35,1	41,0	35,8	47,3	36,5
21,4	35,9	26,5	38,2	31,9	39,1	38,0	39,9	44,9	41,0	51,8	42,1
23,1	37,9	28,7	40,4	34,5	41,6	41,1	42,9	48,5	44,4	56,0	45,9
24,7	39,9	30,7	42,5	36,9	44,2	43,9	45,8	51,8	47,8	59,8	49,7
26,2	41,2	32,5	43,9	39,1	45,7	46,6	47,6	55,0	49,8	63,5	52,0
27,6	42,5	34,3	45,2	41,2	47,3	49,1	49,3	58,0	51,8	66,9	54,3
29,0	43,8	35,9	46,5	43,2	48,7	51,5	50,9	60,8	53,5	70,2	56,2
30,3	45,0	37,5	47,7	45,2	50,1	53,8	52,5	63,5	55,3	73,3	58,1
31,5	46,0	39,1	48,7	47,0	51,2	56,0	53,7	66,1	56,5	76,3	59,3
32,7	46,9	40,6	49,7	48,8	52,3	58,1	54,9	68,6	57,7	79,2	60,6

komet | Twin 140 ULTRA

Verfügbare Modelle / Modelli disponibili

Twin 140

24° / 21°



Twin 140

VARI ANGLE



Twin 140

INVERTER
24° / 21°

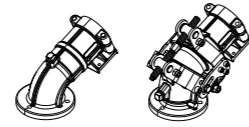

Fixer Strahlwinkel 24° / 21°
Traiettoria fissa 24° / 21°

Variabler Strahlwinkel 15° - 45°
Traiettoria regolabile 15° - 45°



Großer Rohrquerschnitt
Grande sezione tubo

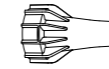

19 Düsen
19 Boccagli
Ø 16-34 mm / 0.63"-1.34"

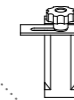
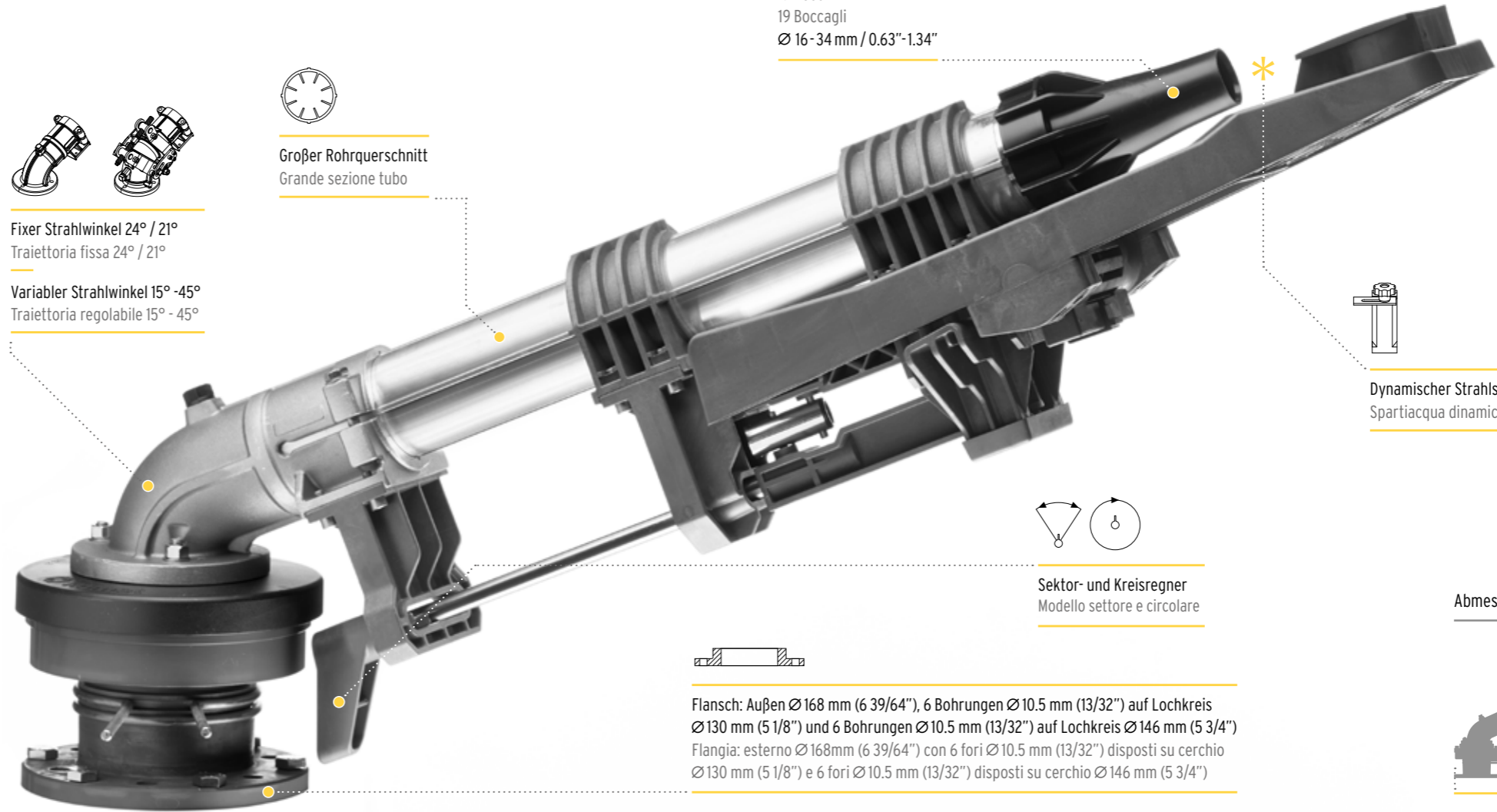

Dynamischer Strahlstörer (Optional)
Spartiacqua dinamica (Opzione)

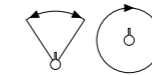

Sektor- und Kreisregner
Modello settore e circolare

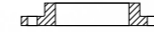

Flansch: Außen Ø 168 mm (6 39/64"), 6 Bohrungen Ø 10.5 mm (13/32") auf Lochkreis Ø 130 mm (5 1/8") und 6 Bohrungen Ø 10.5 mm (13/32") auf Lochkreis Ø 146 mm (5 3/4")
Flangia: esterno Ø 168mm (6 39/64") con 6 fori Ø 10.5 mm (13/32") disposti su cerchio Ø 130 mm (5 1/8") e 6 fori Ø 10.5 mm (13/32") disposti su cerchio Ø 146 mm (5 3/4")

Abmessungen / Dimensioni **24°**

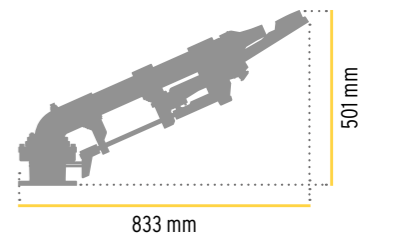

komet | Twin 140 ULTRA

Druck Pressione bar	Düse / Boccaglio 16 mm - 0.63"		Düse / Boccaglio 18 mm - 0.71"		Düse / Boccaglio 20 mm - 0.79"	
	Durchfluss Portata m³/h	Radius Gittata m	Durchfluss Portata m³/h	Radius Gittata m	Durchfluss Portata m³/h	Radius Gittata m
2,0	13,8	29,0	17,5	29,3	21,7	29,5
2,5	15,4	32,3	19,5	33,4	24,2	34,6
3,0	16,9	35,5	21,4	37,6	26,5	39,7
3,5	18,2	36,5	23,1	38,6	28,7	40,8
4,0	19,5	37,5	24,7	39,7	30,7	41,8
4,5	20,7	38,7	26,2	41,1	32,5	43,5
5,0	21,8	40,0	27,6	42,6	34,3	45,1
5,5	22,9	41,3	29,0	43,9	35,9	46,5
6,0	23,9	42,6	30,3	45,3	37,5	48,0
6,5	24,9	43,5	31,5	46,2	39,1	48,9
7,0	25,8	44,4	32,7	47,2	40,6	49,9

Hochleistungsdüsen / Boccaglio ad alto rendimento Strahlwinkel / Angolo traiettoria **24°**

Düse / Boccaglio 22 mm - 0.87"		Düse / Boccaglio 24 mm - 0.94"		Düse / Boccaglio 26 mm - 1.02"		Düse / Boccaglio 28 mm - 1.10"		Düse / Boccaglio 30 mm - 1.18"		Düse / Boccaglio 32 mm - 1.26"		Düse / Boccaglio 34 mm - 1.34"	
Durchfluss Portata m³/h	Radius Gittata m	Durchfluss Portata m³/h	Radius Gittata m	Durchfluss Portata m³/h	Radius Gittata m	Durchfluss Portata m³/h	Radius Gittata m	Durchfluss Portata m³/h	Radius Gittata m	Durchfluss Portata m³/h	Radius Gittata m	Durchfluss Portata m³/h	Radius Gittata m
26,1	30,0	31,1	30,4	36,7	30,7	42,3	31,0	48,6	31,3	55,7	31,7	62,5	32,0
29,2	35,4	34,7	36,1	41,0	36,4	47,3	36,7	54,3	37,0	62,3	37,3	69,8	37,6
31,9	40,8	38,0	41,8	44,9	42,1	51,8	42,3	59,5	42,6	68,2	42,9	76,5	43,3
34,5	42,3	41,1	43,8	48,5	45,0	56,0	46,1	64,3	47,0	73,7	47,8	82,6	48,9
36,9	43,8	43,9	45,7	51,8	47,8	59,8	50,0	68,7	51,3	78,8	52,7	88,3	54,6
39,1	45,6	46,6	47,6	55,0	50,0	63,5	52,3	72,9	54,1	83,6	56,0	93,7	57,9
41,2	47,3	49,1	49,5	58,0	52,1	66,9	54,6	76,8	56,9	88,1	59,3	98,7	61,3
43,2	48,8	51,5	51,1	60,8	53,8	70,2	56,5	80,5	58,9	92,4	61,2	103,6	63,5
45,2	50,3	53,8	52,7	63,5	55,6	73,3	58,4	84,1	60,8	96,5	63,2	108,2	65,7
47,0	51,4	56,0	53,9	66,1	56,8	76,3	59,6	87,6	62,1	100,4	64,5	112,6	67,2
48,8	52,5	58,1	55,2	68,6	58,0	79,2	60,9	90,9	63,3	104,2	65,8	116,8	68,7

P.S. Die in der Tabelle angegebenen Daten beziehen sich auf Windstille und können durch Windeinfluss oder andere Faktoren negativ beeinflusst werden. Der angegebene Betriebsdruck bezieht sich auf den Druck an der Düse. Das Absenken des Strahlwinkels erhöht die Effizienz der Beregnung bei Wind. Je 3 Grad Absenkung vermindert sich die Wurfweite um ca. 3 bis 4%.
I dati si riferiscono ad aria calma e pressione al boccaglio. L'angolo di traiettoria del getto ribassato migliora l'efficienza dell'irrigazione in condizioni di vento riducendo leggermente la gittata. In generale ogni 3° di abbassamento della traiettoria la gittata si riduce del ca. 3-4%.

komet | Twin 160 ULTRA

Verfügbare Modelle / Modelli disponibili

Twin 160

24° / 21°



Twin 160

VARI ANGLE



Twin 160

INVERTER
24° / 21°

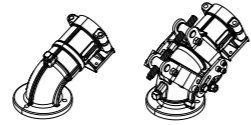

Fixer Strahlwinkel 24° / 21°
Traiettorie fissa 24° / 21°

Variabler Strahlwinkel 15° - 45°
Traiettorie regolabile 15° - 45°



Großer Rohrquerschnitt
Grande sezione tubo

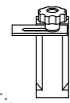
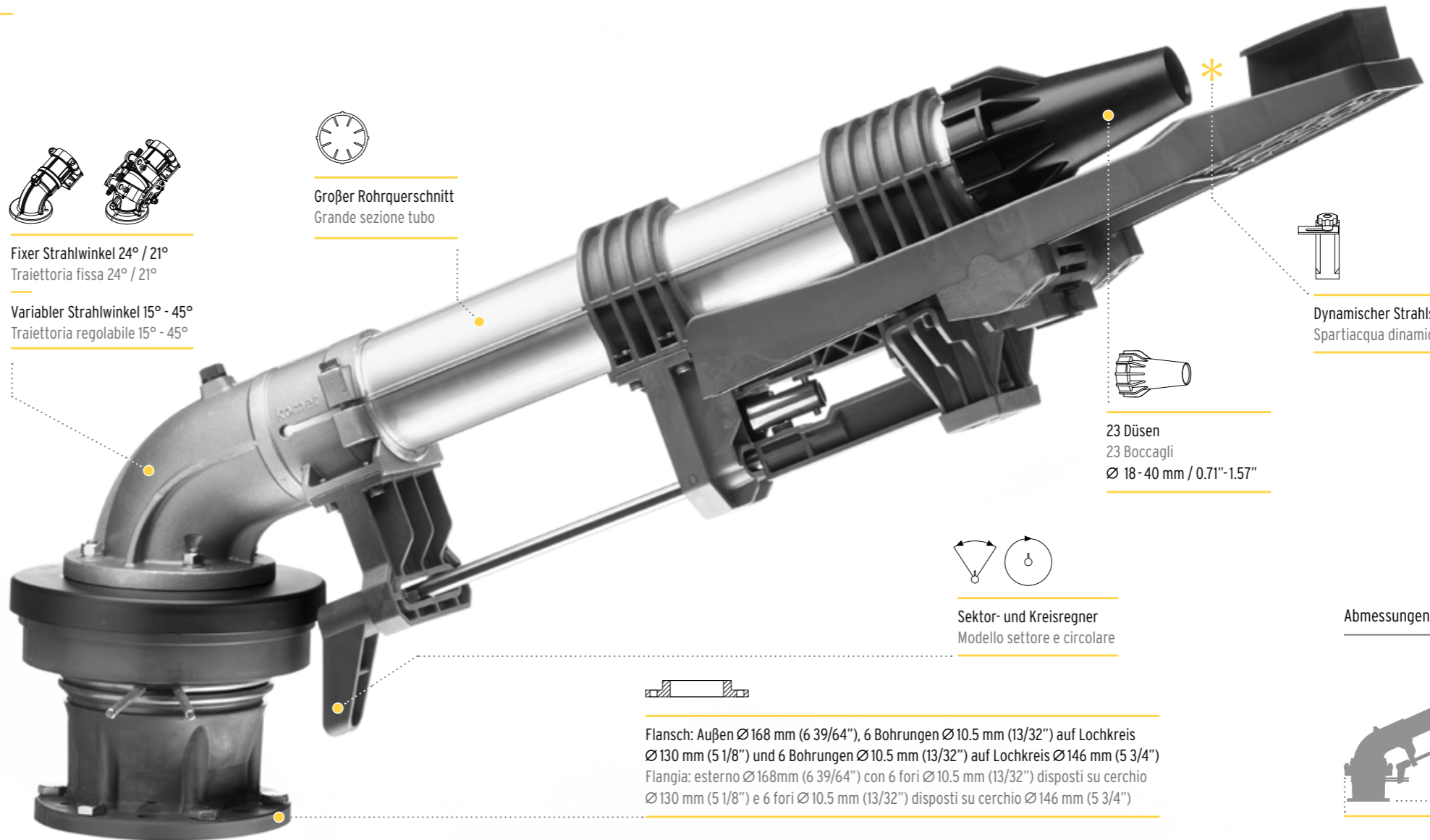

Dynamischer Strahlstörer (Optional)
Spartiacqua dinamico (Opzione)

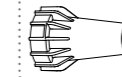

23 Düsen
23 Boccagli
Ø 18 - 40 mm / 0.71" - 1.57"

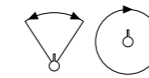

Sektor- und Kreisregner
Modello settore e circolare

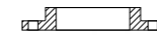

Flansch: Außen Ø168 mm (6 3/4"), 6 Bohrungen Ø10.5 mm (13/32") auf Lochkreis Ø130 mm (5 1/8") und 6 Bohrungen Ø10.5 mm (13/32") auf Lochkreis Ø146 mm (5 3/4")
Flangia: esterno Ø168mm (6 3/4") con 6 fori Ø10.5 mm (13/32") disposti su cerchio Ø130 mm (5 1/8") e 6 fori Ø10.5 mm (13/32") disposti su cerchio Ø146 mm (5 3/4")

Abmessungen / Dimensioni **24°**

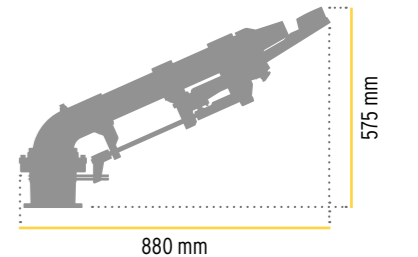

komet | Twin 160 ULTRA

Druck Pressione bar	Düse / Boccaglio 18 mm - 0.71"		Düse / Boccaglio 20 mm - 0.79"		Düse / Boccaglio 22 mm - 0.87"		Düse / Boccaglio 24 mm - 0.94"	
	Durchfluss Portata m³/h	Radius Gittata m	Durchfluss Portata m³/h	Radius Gittata m	Durchfluss Portata m³/h	Radius Gittata m	Durchfluss Portata m³/h	Radius Gittata m
3,0	21,7	37,8	26,9	39,9	32,4	41,0	38,5	42,0
3,5	23,4	39,4	29,0	41,6	34,9	43,1	41,6	44,6
4,0	25,1	41,0	31,0	43,2	37,4	45,3	44,5	47,3
4,5	26,6	42,3	32,9	44,7	39,6	46,9	47,2	49,0
5,0	28,0	43,6	34,7	46,2	41,8	48,5	49,7	50,8
5,5	29,4	44,7	36,4	47,3	43,8	49,7	52,1	52,0
6,0	30,7	45,7	38,0	48,4	45,8	50,9	54,4	53,3
6,5	31,9	46,7	39,5	49,4	47,6	52,0	56,7	54,5
7,0	33,2	47,7	41,0	50,4	49,4	53,1	58,8	55,7
7,5	34,3	48,5	42,5	51,4	51,2	54,1	60,9	56,8
8,0	35,4	49,3	43,9	52,3	52,8	55,1	62,9	57,9
8,5	36,5	50,2	45,2	53,2	54,5	56,0	64,8	58,9
9,0	37,6	51,0	46,5	54,1	56,0	57,0	66,7	59,9

P.S. Die in der Tabelle angegebenen Daten beziehen sich auf Windstille und können durch Windeinfluss oder andere Faktoren negativ beeinflusst werden. Der angegebene Betriebsdruck bezieht sich auf den Druck an der Düse. Das Absenken des Strahlwinkels erhöht die Effizienz der Beregnung bei Wind. Je 3 Grad Absenkung vermindert sich die Wurfweite um ca. 3 bis 4%.
I dati si riferiscono ad aria calma e pressione al boccaglio. L'angolo di traiettoria del getto ribassato migliora l'efficienza dell'irrigazione in condizioni di vento riducendo leggermente la gittata. In generale ogni 3° di abbassamento della traiettoria la gittata si riduce del ca. 3-4%.

Hochleistungsdüsen / Boccaglio ad alto rendimento Strahlwinkel / Angolo traiettoria **24°**

Düse / Boccaglio 26 mm - 1.02"		Düse / Boccaglio 28 mm - 1.10"		Düse / Boccaglio 30 mm - 1.18"		Düse / Boccaglio 32 mm - 1.26"		Düse / Boccaglio 34 mm - 1.34"		Düse / Boccaglio 36 mm - 1.42"		Düse / Boccaglio 38 mm - 1.50"		Düse / Boccaglio 40 mm - 1.57"	
Durchfluss Portata m³/h	Radius Gittata m	Durchfluss Portata m³/h	Radius Gittata m	Durchfluss Portata m³/h	Radius Gittata m	Durchfluss Portata m³/h	Radius Gittata m	Durchfluss Portata m³/h	Radius Gittata m	Durchfluss Portata m³/h	Radius Gittata m	Durchfluss Portata m³/h	Radius Gittata m	Durchfluss Portata m³/h	Radius Gittata m
45,6	42,3	52,6	42,5	60,4	42,8	69,1	43,2	77,5	43,5	86,8	43,8	97,0	44,1	106,6	44,5
49,2	45,9	56,8	47,1	65,2	48,0	74,6	48,8	83,7	50,0	93,7	51,1	104,7	52,1	115,1	53,1
52,6	49,5	60,7	51,7	69,7	53,1	79,8	54,5	89,4	56,5	100,2	58,3	112,0	60,2	123,1	61,4
55,8	51,4	64,4	53,8	74,0	55,7	84,6	57,6	94,9	59,6	106,3	61,6	118,8	63,6	130,5	64,7
58,8	53,4	67,9	55,9	78,0	58,3	89,2	60,8	100,0	62,8	112,0	64,9	125,2	67,0	137,6	68,1
61,7	54,7	71,2	57,5	81,8	59,9	93,5	62,3	104,9	64,6	117,5	66,9	131,3	69,2	144,3	70,5
64,4	56,1	74,4	59,0	85,4	61,4	97,7	63,8	109,5	66,3	122,7	68,8	137,1	71,4	150,7	72,9
67,1	57,4	77,4	60,2	88,9	62,7	101,7	65,1	114,0	67,9	127,7	70,6	142,7	73,2	156,9	75,0
69,6	58,6	80,3	61,5	92,2	64,0	105,5	66,5	118,3	69,4	132,5	72,3	148,1	75,1	162,8	77,0
72,0	59,7	83,1	62,5	95,5	65,0	109,2	67,5	122,5	70,6	137,2	73,6	153,3	76,6	168,5	78,7
74,4	60,7	85,9	63,6	98,6	66,1	112,8	68,6	126,5	71,8	141,7	74,9	158,3	78,0	174,1	80,4
76,7	61,7	88,5	64,4	101,6	66,9	116,3	69,4	130,4	72,7	146,0	75,8	163,2	78,9	179,4	81,4
78,9	62,6	91,1	65,3	104,6	67,8	119,6	70,3	134,2	73,5	150,3	76,7	168,0	79,8	184,6	82,4

komet | Twin 202 ULTRA

Verfügbare Modelle / Modelli disponibili

Twin 202

24°



Twin 202

VARI ANGLE



Twin 202

INVERTER
24°

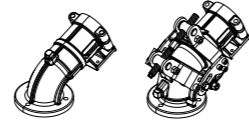

Fixer Strahlwinkel 24°
Traiettorie fissa 24°

Variabler Strahlwinkel 15° - 45°
Traiettorie regolabile 15° - 45°



Großer Rohrquerschnitt
Grande sezione tubo

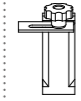
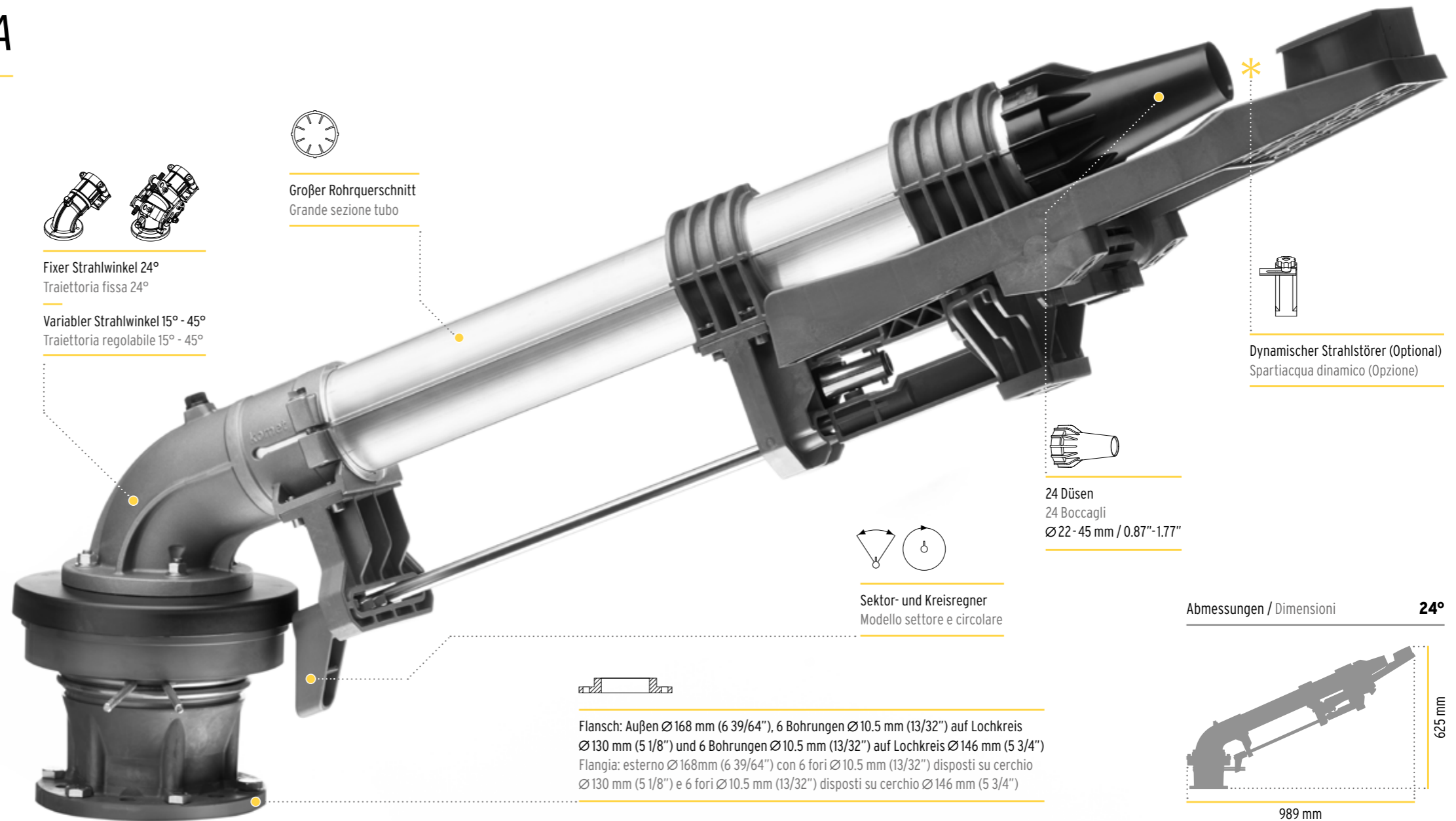

Dynamischer Strahlstörer (Optional)
Spartiacqua dinamico (Opzione)

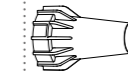

24 Düsen
24 Boccagli
Ø22 - 45 mm / 0.87" - 1.77"

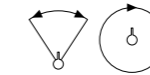

Sektor- und Kreisregner
Modello settore e circolare

Abmessungen / Dimensioni **24°**

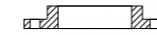
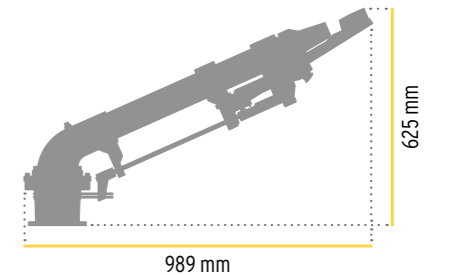

Flansch: Außen Ø168 mm (6 3/4"), 6 Bohrungen Ø10.5 mm (13/32") auf Lochkreis Ø130 mm (5 1/8") und 6 Bohrungen Ø10.5 mm (13/32") auf Lochkreis Ø146 mm (5 3/4")
Flangia: esterno Ø168mm (6 3/4") con 6 fori Ø10.5 mm (13/32") disposti su cerchio Ø130 mm (5 1/8") e 6 fori Ø10.5 mm (13/32") disposti su cerchio Ø146 mm (5 3/4")

komet | Twin 202 ULTRA

Druck Pressione bar	Düse / Boccaglio 22 mm - 0.87"		Düse / Boccaglio 24 mm - 0.94"		Düse / Boccaglio 26 mm - 1.02"		Düse / Boccaglio 28 mm - 1.10"		Düse / Boccaglio 30 mm - 1.18"	
	Durchfluss Portata m³/h	Radius Gittata m	Durchfluss Portata m³/h	Radius Gittata m	Durchfluss Portata m³/h	Radius Gittata m	Durchfluss Portata m³/h	Radius Gittata m	Durchfluss Portata m³/h	Radius Gittata m
3,0	32,4	41,5	38,5	42,6	45,6	42,9	52,6	43,1	60,4	43,5
3,5	34,9	43,6	41,6	45,2	49,2	46,4	56,8	47,6	65,2	48,5
4,0	37,4	45,7	44,5	47,7	52,6	49,9	60,7	52,1	69,7	53,6
4,5	39,6	47,2	47,2	49,4	55,8	51,8	64,4	54,2	74,0	56,1
5,0	41,8	48,7	49,7	51,0	58,8	53,6	67,9	56,2	78,0	58,6
5,5	43,8	49,9	52,1	52,3	61,7	55,0	71,2	57,7	81,8	60,2
6,0	45,8	51,1	54,4	53,5	64,4	56,4	74,4	59,3	85,4	61,7
6,5	47,6	52,2	56,7	54,8	67,1	57,7	77,4	60,5	88,9	63,0
7,0	49,4	53,4	58,8	56,0	69,6	58,9	80,3	61,8	92,2	64,3
7,5	51,2	54,5	60,9	57,3	72,0	60,1	83,1	63,0	95,5	65,5
8,0	52,8	55,7	62,9	58,5	74,4	61,4	85,9	64,2	98,6	66,8
8,5	54,5	56,6	64,8	59,5	76,7	62,3	88,5	65,1	101,6	67,6
9,0	56,0	57,6	66,7	60,5	78,9	63,3	91,1	66,0	104,6	68,5

P.S. Die in der Tabelle angegebenen Daten beziehen sich auf Windstille und können durch Windeinfluss oder andere Faktoren negativ beeinflusst werden. Der angegebene Betriebsdruck bezieht sich auf den Druck an der Düse. Das Absenken des Strahlwinkels erhöht die Effizienz der Beregnung bei Wind. Je 3 Grad Absenkung vermindert sich die Wurfweite um ca. 3 bis 4%.
I dati si riferiscono ad aria calma e pressione al boccaglio. L'angolo di traiettoria del getto ribassato migliora l'efficienza dell'irrigazione in condizioni di vento riducendo leggermente la gittata. In generale ogni 3° di abbassamento della traiettoria la gittata si riduce del ca. 3-4%.

Hochleistungsdüsen / Boccaglio ad alto rendimento Strahlwinkel / Angolo traiettoria **24°**

Düse / Boccaglio 32 mm - 1.26"		Düse / Boccaglio 34 mm - 1.34"		Düse / Boccaglio 36 mm - 1.42"		Düse / Boccaglio 38 mm - 1.50"		Düse / Boccaglio 40 mm - 1.57"		Düse / Boccaglio 42 mm - 1.65"		Düse / Boccaglio 44 mm - 1.73"		Düse / Boccaglio 45 mm - 1.77"	
Durchfluss Portata m³/h	Radius Gittata m	Durchfluss Portata m³/h	Radius Gittata m	Durchfluss Portata m³/h	Radius Gittata m	Durchfluss Portata m³/h	Radius Gittata m	Durchfluss Portata m³/h	Radius Gittata m	Durchfluss Portata m³/h	Radius Gittata m	Durchfluss Portata m³/h	Radius Gittata m	Durchfluss Portata m³/h	Radius Gittata m
69,1	43,8	77,5	44,1	86,8	44,4	97,0	44,7	106,6	45,1	117,5	45,4	129,9	45,8	135,7	46,0
74,6	49,4	83,7	50,5	93,7	51,6	104,7	52,7	115,1	53,5	126,9	54,3	140,3	55,0	146,5	55,4
79,8	55,0	89,4	57,0	100,2	58,9	112,0	60,7	123,1	61,8	135,7	63,1	150,0	64,3	156,7	64,9
84,6	58,1	94,9	60,0	106,3	62,0	118,8	64,0	130,5	65,3	143,9	66,8	159,1	68,2	166,2	68,9
89,2	61,1	100,0	63,1	112,0	65,2	125,2	67,3	137,6	68,8	151,7	70,5	167,7	72,1	175,1	73,0
93,5	62,6	104,9	64,9	117,5	67,2	131,3	69,5	144,3	71,3	159,1	73,1	175,8	75,0	183,7	75,9
97,7	64,1	109,5	66,7	122,7	69,2	137,1	71,7	150,7	73,7	166,2	75,7	183,7	77,8	191,9	78,8
101,7	65,5	114,0	68,2	127,7	70,9	142,7	73,6	156,9	75,7	173,0	77,9	191,2	80,1	199,7	81,2
105,5	66,8	118,3	69,8	132,5	72,6	148,1	75,5	162,8	77,8	179,5	80,1	198,4	82,5	207,2	83,7
109,2	68,1	122,5	71,1	137,2	74,1	153,3	77,2	168,5	79,5	185,8	82,0	205,3	84,5	214,5	85,7
112,8	69,3	126,5	72,5	141,7	75,7	158,3	78,8	174,1	81,3	191,9	83,8	212,1	86,4	221,5	87,7
116,3	70,2	130,4	73,4	146,0	76,6	163,2	79,7	179,4	82,2	197,8	84,9	218,6	87,5	228,4	88,8
119,6	71,0	134,2	74,3	150,3	77,4	168,0	80,6	184,6	83,2	203,5	85,9	224,9	88,6	235,0	90,0

Datenblatt US Einheiten
Tabelle tecniche in US Units

komet | *Twin Max* Hochleistungsdüsen / Boccaglio ad alto rendimento Strahlwinkel / Angolo traiettoria **24°**

PSI	Nozzle 0.39"		Nozzle 0.43"		Nozzle 0.47"		Nozzle 0.51"		Nozzle 0.55"		Nozzle 0.59"		Nozzle 0.63"		Nozzle 0.67"		Nozzle 0.71"		Nozzle 0.79"		Nozzle 0.87"		Nozzle 0.94"		
	GPM	DIA.	GPM	DIA.	GPM	DIA.	GPM	DIA.	GPM	DIA.	GPM	DIA.	GPM	DIA.	GPM	DIA.	GPM	DIA.	GPM	DIA.	GPM	DIA.	GPM	DIA.	GPM
25	22	135'	27	140'	32	147'	38	154'	44	163'	50	171'	57	178'	64	180'	72	181'	89	184'	107	187'	128	190'	
30	24	145'	29	152'	35	159'	41	167'	48	174'	55	182'	62	190'	70	191'	79	193'	97	196'	118	199'	140	201'	
35	26	155'	32	163'	38	171'	44	179'	51	186'	59	193'	67	200'	76	205'	85	209'	105	217'	127	220'	151	224'	
40	28	165'	34	174'	40	183'	47	190'	55	197'	63	204'	72	211'	81	218'	91	224'	112	237'	136	242'	162	246'	
45	30	175'	36	184'	43	194'	50	201'	58	207'	67	214'	76	221'	86	229'	97	236'	119	251'	144	257'	172	263'	
50	31	184'	38	194'	45	204'	53	211'	62	218'	71	225'	80	232'	91	240'	102	248'	126	264'	152	272'	181	280'	
55	33	191'	40	201'	47	210'	56	217'	65	225'	74	232'	84	239'	95	247'	107	255'	132	272'	159	282'	190	292'	
60	34	198'	42	207'	50	217'	58	224'	67	232'	77	239'	88	246'	99	255'	111	263'	138	281'	166	292'	198	303'	
65	36	202'	43	212'	52	221'	61	229'	70	236'	81	244'	92	252'	103	260'	116	269'	143	286'	173	298'	206	311'	
70	37	207'	45	216'	54	225'	63	233'	73	241'	84	249'	95	257'	107	266'	120	275'	149	292'	180	305'	214	318'	
80	40	216'	48	225'	57	233'	67	242'	78	251'	89	260'	102	269'	115	277'	129	286'	159	304'	192	318'	229	333'	
90	42	225'	51	233'	61	241'	71	251'	83	261'	95	270'	108	280'	122	288'	137	297'	169	315'	204	330'	243	346'	
100	44	231'	54	240'	64	248'	75	258'	87	268'	100	278'	114	288'	128	296'	144	305'	178	323'	215	340'	256	357'	
110	47	235'	56	245'	67	255'	79	265'	91	274'	105	284'	119	293'	135	303'	151	312'	186	330'	225	348'	268	366'	

komet | *Twin 101 ULTRA* Hochleistungsdüsen / Boccaglio ad alto rendimento Strahlwinkel / Angolo traiettoria **24°**

PSI	Nozzle 0.47"		Nozzle 0.55"		Nozzle 0.63"		Nozzle 0.71"		Nozzle 0.79"		Nozzle 0.87"		Nozzle 0.94"		Nozzle 1.02"		Nozzle 1.10"	
	GPM	DIA.	GPM	DIA.	GPM	DIA.	GPM	DIA.	GPM	DIA.	GPM	DIA.	GPM	DIA.	GPM	DIA.	GPM	DIA.
30	35	161'	48	176'	62	192'	78	195'	97	198'	117	201'	139	203'	164	206'	189	208'
40	40	185'	55	200'	71	214'	90	227'	112	240'	135	244'	161	249'	190	254'	219	260'
50	45	205'	62	219'	80	233'	101	249'	125	266'	151	274'	180	282'	212	292'	245	302'
60	50	218'	67	233'	87	247'	111	265'	137	282'	165	293'	197	304'	232	318'	268	331'
70	54	226'	73	242'	94	258'	119	276'	148	294'	178	307'	212	320'	251	336'	289	352'
80	57	235'	78	252'	101	270'	128	288'	158	305'	191	320'	227	334'	268	352'	309	370'
90	61	243'	83	262'	107	281'	135	299'	168	316'	202	332'	241	348'	284	367'	328	385'
100	64	250'	87	269'	113	289'	143	307'	177	325'	213	342'	254	359'	300	377'	346	396'
110	67	256'	91	276'	118	295'	150	313'	186	332'	224	350'	266	368'	314	386'	363	404'

komet | *Twin 140 ULTRA* Hochleistungsdüsen / Boccaglio ad alto rendimento Strahlwinkel / Angolo traiettoria **24°**

PSI	Nozzle 0.63"		Nozzle 0.71"		Nozzle 0.79"		Nozzle 0.87"		Nozzle 0.94"		Nozzle 1.02"		Nozzle 1.10"		Nozzle 1.18"		Nozzle 1.26"		Nozzle 1.34"	
	GPM	DIA.	GPM	DIA.	GPM	DIA.	GPM	DIA.	GPM	DIA.	GPM	DIA.	GPM	DIA.	GPM	DIA.	GPM	DIA.	GPM	DIA.
30	62	192'	78	196'	97	199'	117	202'	139	204'	164	207'	189	209'	217	211'	249	213'	280	215'
40	71	215'	90	228'	112	241'	135	246'	161	250'	190	256'	219	261'	251	266'	288	270'	323	273'
50	80	234'	101	251'	125	267'	151	275'	180	284'	212	294'	245	304'	281	311'	322	318'	361	324'
60	87	248'	111	266'	137	283'	165	295'	197	306'	232	319'	268	333'	308	343'	353	354'	395	363'
70	94	260'	119	277'	148	295'	178	308'	212	321'	251	337'	289	353'	332	367'	381	381'	427	393'
80	101	271'	128	289'	158	307'	191	321'	227	336'	268	354'	309	372'	355	387'	407	402'	457	417'
90	107	282'	135	300'	168	318'	202	334'	241	350'	284	369'	328	387'	377	403'	432	419'	484	436'
100	113	290'	143	308'	177	326'	213	343'	254	360'	300	379'	346	398'	397	414'	455	430'	511	449'
110	118	296'	150	315'	186	334'	224	352'	266	369'	314	388'	363	406'	416	423'	478	439'	535	459'

P.S. Die in der Tabelle angegebenen Daten beziehen sich auf Windstille und können durch Windeinfluss oder andere Faktoren negativ beeinflusst werden. Der angegebene Betriebsdruck bezieht sich auf den Druck an der Düse. Das Absenken des Strahlwinkels erhöht die Effizienz der Beregnung bei Wind. Je 3 Grad Absenkung vermindert sich die Wurfweite um ca. 3 bis 4%. Um die Wurfweiten der Modelle Twin Max und Twin 101 Ultra zu ermitteln, wenn diese mit einem 18° Strahlwinkel am Ende eines Pivot installiert sind, muss ein Faktor 0.82 auf die Wurfweiten in der Performance-Tabelle des entsprechenden Modells angewandt werden. I dati si riferiscono ad aria calma e pressione al boccaglio. L'angolo di traiettoria del getto ribassato migliora l'efficienza dell'irrigazione in condizioni di vento riducendo leggermente la gittata. In generale ogni 3° di abbassamento della traiettoria la gittata si riduce del ca. 3-4%. Per determinare i dati di gittata dei modelli Twin Max o Twin 101 Ultra, usato con un angolo di traiettoria di 18° e installato alla fine di un pivot, applicare un fattore 0.82 ai dati di gittata mostrati nella tabella di performance del rispettivo modello.

Datenblatt US Einheiten
Tabelle tecniche in US Units

komet | *Twin 160 ULTRA* Hochleistungsdüsen / Boccaglio ad alto rendimento Strahlwinkel / Angolo traiettoria **24°**

PSI	Nozzle 0.71"		Nozzle 0.79"		Nozzle 0.87"		Nozzle 0.94"		Nozzle 1.02"		Nozzle 1.10"		Nozzle 1.18"		Nozzle 1.26"		Nozzle 1.34"		Nozzle 1.42"		Nozzle 1.50"		Nozzle 1.57"		
	GPM	DIA.	GPM	DIA.	GPM	DIA.	GPM	DIA.	GPM	DIA.	GPM	DIA.	GPM	DIA.	GPM	DIA.	GPM	DIA.	GPM	DIA.	GPM	DIA.	GPM	DIA.	GPM
40	92	227'	113	240'	137	244'	163	248'	192	254'	222	259'	255	264'	292	268'	327	271'	366	274'	409	277'	450	280'	
50	102	256'	127	273'	153	282'	182	290'	215	301'	248	311'	285	318'	326	325'	366	332'	409	338'	458	345'	503	350'	
60	112	275'	139	293'	167	305'	199	316'	235	330'	272	344'	312	355'	357	366'	400	376'	449	386'	501	397'	551	403'	
70	121	285'	150	303'	181	317'	215	330'	254	347'	294	363'	337	377'	386	391'	433	404'	484	417'	541	431'	595	438'	
80	130	294'	160	312'	193	327'	230	341'	272	360'	314	378'	360	393'	412	409'	462	424'	518	439'	579	454'	636	464'	
90	137	303'	170	321'	205	337'	244	353'	288	372'	333	391'	382	407'	437	423'	490	440'	549	456'	614	473'	675	484'	
100	145	311'	179	330'	216	347'	257	364'	304	383'	351	402'	403	418'	461	434'	517	453'	579	472'	647	490'	711	502'	
110	152	319'	188	338'	226	356'	270	374'	319	393'	368	412'	423	428'	484	445'	542	465'	607	485'	679	505'	746	519'	
120	159	326'	196	346'	237	365'	281	384'	333	402'	384	420'	441	437'	505	453'	566	475'	634	495'	709	516'	779	533'	
130	165	334'	204	354'	246	373'	293	393'	347	410'	400	428'	460	445'	526	461'	589	482'	660	503'	738	523'	811	540'	

komet | *Twin 202 ULTRA* Hochleistungsdüsen / Boccaglio ad alto rendimento Strahlwinkel / Angolo traiettoria **24°**

PSI	Nozzle 0.87"		Nozzle 0.94"		Nozzle 1.02"		Nozzle 1.10"		Nozzle 1.18"		Nozzle 1.26"		Nozzle 1.34"		Nozzle 1.42"		Nozzle 1.50"		Nozzle 1.57"		Nozzle 1.65"		Nozzle 1.73"		Nozzle 1.77"		
	GPM	DIA.	GPM	DIA.	GPM	DIA.	GPM	DIA.	GPM	DIA.	GPM	DIA.	GPM	DIA.	GPM	DIA.	GPM	DIA.	GPM	DIA.	GPM	DIA.	GPM	DIA.	GPM	DIA.	GPM
40	137	247'	163	252'	192	257'	222	263'	255	267'	292	271'	327	274'	366	278'	409	281'	450	283'	496	285'	548	288'	573	290'	
50	153	285'	182	294'	215	304'	248	315'	285	322'	326	330'	366	336'	409	343'	458	349'	503	354'	555	358'	613	363'	640	362'	
60	167	307'	199	319'	235	333'	272	347'	312	358'	357	369'	400	379'	449	389'	501	400'	551	407'	608	415'	671	422'	701	424'	
70	181	319'	215	332'	254	349'	294	365'	337	379'	386	393'	433	406'	484	420'	541	433'	595	443'	656	453'	725	464'	758	469'	
80	193	328'	230	343'	272	361'	314	380'	360	395'	412	411'	462	426'	518	441'	579	456'	636	468'	702	481'	775	493'	810	499'	
90	205	338'	244	355'	288	374'	333	393'	382	409'	437	425'	490	442'	549	459'	614	475'	675	489'	744	503'	822	517'	859	523'	
100	216	349'	257	366'	304	385'	351	404'	403	420'	461	437'	517	456'	579	474'	647	493'	711	508'	784	523'	867	538'	905	546'	
110	226	359'	270	377'	319	396'	368	415'	423	431'	484	448'	542	469'	607	489'	679	509'	746	524'	823	541'	909	557'	950	565'	
120	237	369'	281																								

Modellpalette
Configurazione prodotti



Twin Max

PIVOT 18°

Fixer Strahlwinkel 18°
Traiettorie fissa 18°

12 Hochleistungsdüsen
12 Boccagli ad alto rendimento
Ø 10-24 mm / 0.39"-0.94"

Sektor- und Kreisregner
Settore e circolare

IG-Anschluss 2"
Attacco filettato 2"



Twin Max

PIVOT 12°

Fixer Strahlwinkel 12°
Traiettorie fissa 12°

12 Hochleistungsdüsen
12 Boccagli ad alto rendimento
Ø 10-24 mm / 0.39"-0.94"

Sektor- und Kreisregner
Settore e circolare

IG-Anschluss 2"
Attacco filettato 2"



Twin Max

24°

Fixer Strahlwinkel 24°
Traiettorie fissa 24°

12 Hochleistungsdüsen
12 Boccagli ad alto rendimento
Ø 10-24 mm / 0.39"-0.94"

Sektor- und Kreisregner
Settore e circolare

IG-Anschluss 2"
Attacco filettato 2"



Twin 101 ULTRA

24° / 21°

Fixer Strahlwinkel 24° / 21°
Traiettorie fissa 24° / 21°

17 Hochleistungsdüsen
17 Boccagli ad alto rendimento
Ø 12-28 mm / 0.47"-1.10"

Sektor- und Kreisregner
Settore e circolare

Flansch / IG 2" (Optional)
Flangia / Attacco 2" (Opzione)



Twin 101 ULTRA

PIVOT 18°

Fixer Strahlwinkel 18°
Traiettorie fissa 18°

17 Hochleistungsdüsen
17 Boccagli ad alto rendimento
Ø 12-28 mm / 0.47"-1.10"

Sektor- und Kreisregner
Settore e circolare

IG-Anschluss 2"
Attacco filettato 2"



Twin 101 ULTRA

FULL CIRCLE

Fixer Strahlwinkel 24°
Traiettorie fissa 24°

17 Hochleistungsdüsen
17 Boccagli ad alto rendimento
Ø 12-28 mm / 0.47"-1.10"

Kreisregner
Circolare

Flansch / IG 2" (Optional)
Flangia / Attacco 2" (Opzione)



Twin 101 ULTRA

VARI ANGLE

Variabler Strahlwinkel 15° - 45°
Traiettorie regolabile 15° - 45°

17 Hochleistungsdüsen
17 Boccagli ad alto rendimento
Ø 12-28 mm / 0.47"-1.10"

Sektor- und Kreisregner
Settore e circolare

Flansch / IG 2" (Optional)
Flangia / Attacco 2" (Opzione)



Twin 140 ULTRA

24° / 21°

Fixer Strahlwinkel 24° / 21°
Traiettorie fissa 24° / 21°

19 Hochleistungsdüsen
19 Boccagli ad alto rendimento
Ø 16-34 mm / 0.63"-1.34"

Sektor- und Kreisregner
Settore e circolare

Flanschanschluss
Attacco flangia



Twin 140 ULTRA

VARI ANGLE

Variabler Strahlwinkel 15° - 45°
Traiettorie regolabile 15° - 45°

19 Hochleistungsdüsen
19 Boccagli ad alto rendimento
Ø 16-34 mm / 0.63"-1.34"

Sektor- und Kreisregner
Settore e circolare

Flanschanschluss
Attacco flangia



Twin 140 ULTRA

INVERTER

Fixer Strahlwinkel 24° / 21°
Traiettorie fissa 24° / 21°

19 Hochleistungsdüsen
19 Boccagli ad alto rendimento
Ø 16-34 mm / 0.63"-1.34"

Sektor- und Kreisregner
Settore e circolare

Flanschanschluss
Attacco flangia



Twin 160 ULTRA

24° / 21°

Fixer Strahlwinkel 24° / 21°
Traiettorie fissa 24° / 21°

23 Hochleistungsdüsen
23 Boccagli ad alto rendimento
Ø 18-40 mm / 0.71"-1.57"

Sektor- und Kreisregner
Settore e circolare

Flanschanschluss
Attacco flangia



Twin 160 ULTRA

FULL CIRCLE

Fixer Strahlwinkel 24°
Traiettorie fissa 24°

23 Hochleistungsdüsen
23 Boccagli ad alto rendimento
Ø 18-40 mm / 0.71"-1.57"

Kreisregner
Circolare

Flanschanschluss
Attacco flangia



Twin 160 ULTRA

VARI ANGLE

Variabler Strahlwinkel 15° - 45°
Traiettorie regolabile 15° - 45°

23 Hochleistungsdüsen
23 Boccagli ad alto rendimento
Ø 18-40 mm / 0.71"-1.57"

Sektor- und Kreisregner
Settore e circolare

Flanschanschluss
Attacco flangia



Twin 160 ULTRA

INVERTER

Fixer Strahlwinkel 24° / 21°
Traiettorie fissa 24° / 21°

23 Hochleistungsdüsen
23 Boccagli ad alto rendimento
Ø 18-40 mm / 0.71"-1.57"

Sektor- und Kreisregner
Settore e circolare

Flanschanschluss
Attacco flangia



Twin 202 ULTRA

24°

Fixer Strahlwinkel 24°
Traiettorie fissa 24°

24 Hochleistungsdüsen
24 Boccagli ad alto rendimento
Ø 22-45 mm / 0.87"-1.77"

Sektor- und Kreisregner
Settore e circolare

Flanschanschluss
Attacco flangia



Twin 202 ULTRA

VARI ANGLE

Variabler Strahlwinkel 15° - 45°
Traiettorie regolabile 15° - 45°

24 Hochleistungsdüsen
24 Boccagli ad alto rendimento
Ø 22-45 mm / 0.87"-1.77"

Sektor- und Kreisregner
Settore e circolare

Flanschanschluss
Attacco flangia



Twin 202 ULTRA

INVERTER

Fixer Strahlwinkel 24°
Traiettorie fissa 24°

24 Hochleistungsdüsen
24 Boccagli ad alto rendimento
Ø 22-45 mm / 0.87"-1.77"

Sektor- und Kreisregner
Settore e circolare

Flanschanschluss
Attacco flangia

Qualität erfindet man nicht. Qualität ist eine Frage der Mentalität.

Die Qualität unserer Produkte ist die Essenz unserer Mission. Über die Jahre haben wir gelernt, dass qualitative Exzellenz nur erreicht werden kann, wenn Technologie und Innovation auf höchstem Niveau zusammen mit der Professionalität der Personen eingesetzt werden. Unsere Produktionsstätte ist hochgradig automatisiert, der Einsatz von automatisierten Fertigungszellen ermöglichen uns maximale Präzision und Kontinuität.

Was uns aber richtig stolz macht sind unsere Organisationsprozesse, welche wir in vielen Jahren der Verfeinerung optimiert haben; eine perfekt ausgewogene Einheit aus operativen Einsatz der Personen gepaart mit maximaler Ausnutzung der Potentiale unserer Fertigungsanlagen. Alles ist bis ins Detail definiert, nichts ist dem Zufall überlassen. Das Resultat ist die Möglichkeit dem Markt ein Produkt von höchster Qualität und außergewöhnlicher Innovation mit unübertroffener Leistung und Langlebigkeit zu bieten.

La qualità non s'inventa. È una questione di mentalità.

La qualità del prodotto è l'essenza della nostra mission. Negli anni, abbiamo imparato che, per raggiungere l'eccellenza qualitativa, è necessario sommare alla professionalità delle persone un livello altissimo di tecnologia e innovazione.

La nostra struttura produttiva è altamente automatizzata, grazie all'utilizzo di impianti robotizzati che permettono massima precisione e continuità.

Ma, quello che ci rende ancora più orgogliosi è il processo organizzativo che, in tanti anni di sviluppo, siamo riusciti a mettere a punto: un'unione perfettamente equilibrata tra l'intervento operativo delle persone e lo sfruttamento massimo delle potenzialità dei nostri macchinari. Tutto è definito nel dettaglio, nulla è lasciato al caso, e il risultato è la capacità di offrire al mercato un prodotto di qualità assolutamente distintiva, straordinariamente innovativo, capace di garantire performance e durata inimitabili.

Höchste Professionalität / Alta professionalità



Rigorese Qualitätskontrolle / Rigoroso controllo qualità



Endabnahme / Test finale



Automatisierte Produktion / Produzione automatizzata



Limited warranty and disclaimer

The following constitutes the full and complete limited warranty provided by Komet Austria GmbH ("Komet") in relation to its products. This limited warranty is in lieu of any and all other warranties, express or implied, including, but not limited to, any implied warranties of merchantability or fitness for particular purposes. No person or entity is authorized to incur or assume for Komet any other expense, obligation or duty as to products designed, manufactured and/or distributed by Komet.

So long as they are used under normal working conditions and in compliance with the manufacturer's working specifications and maintenance instructions, all products distributed by Komet are warranted to be free of defects in material and workmanship for a period of one year from the date of the product's original shipment. Normal wear and tear arising from operation, damages due to improper or inadequate maintenance and damages due to presence of sand or mud and due to oxidation or any other chemical processes are specifically excluded from this limited

warranty. This limited warranty does not apply to any product that has been altered in any way. Komet undertakes, at its unquestionable judgement, to replace or repair free of charge those parts of the apparatus that proved to be faulty, providing that they are returned shipping charges prepaid. The exclusive and sole remedy with respect to above provisions is expressly limited to the repair or replacement of the part deemed to be faulty. Komet shall not be liable for any crop damages, any direct, consequential or incidental damages to persons or things resulting from any use of Komet's products.

Komet reserves the right, at any time without notice, to alter or modify its products if deemed appropriate or necessary. Illustrations and instructions are for information purposes only and are not binding in any way. Any variations to the above provisions shall be accepted only if defined and confirmed in writing by Komet. In case a legal dispute should arise, the place of jurisdiction is the Court of Lienz/Austria.





Komet Austria GmbH

Julius Durst Str. 10
9900 Lienz/Austria
Ph. (+43) 4852 71550 500
Fax. (+43) 4852 71550 550
komet@kometirrigation.com
www.kometirrigation.com

Rif. 550 ED. Z24/06 - ...
© Copyright 2024 Komet Austria GmbH

Alle Angaben und Abbildungen in diesem Prospekt haben informativen Charakter.
Änderungen jederzeit ohne Voranmeldung vorbehalten.
I dati, le indicazioni ed illustrazioni sono a titolo informativo e non impegnativo con
riserva di modifica in ogni momento e senza preavviso.